

Tableaux des caractéristiques



Invacare® Matrix MX1



**Coque de dossier seule**

Largeur (A)	330 mm	360 mm	380 mm	410 mm	430 mm
Hauteur du galbe (B)	Entre 140 mm et 180 mm				

**Dossier (coque de dossier + coussin)**

Profondeur du galbe (C)	80 mm				
Largeur du dossier (D)	360 mm	380 mm	410 mm	430 mm	460 mm
Hauteur du dossier (E)	230 mm	310 mm	410 mm		

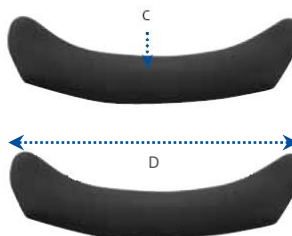
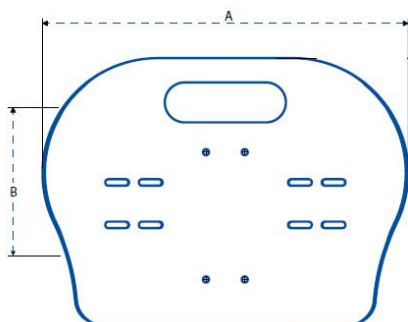

## Invacare® Matrx Elite



### Coque de dossier seule

Largeur (A)	250 mm	265 mm	320 mm	345 mm	370 mm	395 mm	420 mm	445 mm	470 mm
Hauteur du galbe (B)	Entre 135 mm et 200 mm								
Hauteur sous le galbe (C)	Entre 30 mm et 145 mm								

### Dossier (coque de dossier + coussin)

Profondeur du galbe (D)	80 mm								
Largeur du dossier (E)	310 mm	330 mm	360 mm	380 mm	410 mm	430 mm	460 mm	480 mm	510 mm
Hauteur du dossier (F)	260 mm	310 mm	360 mm	410 mm	460 mm	510 mm			

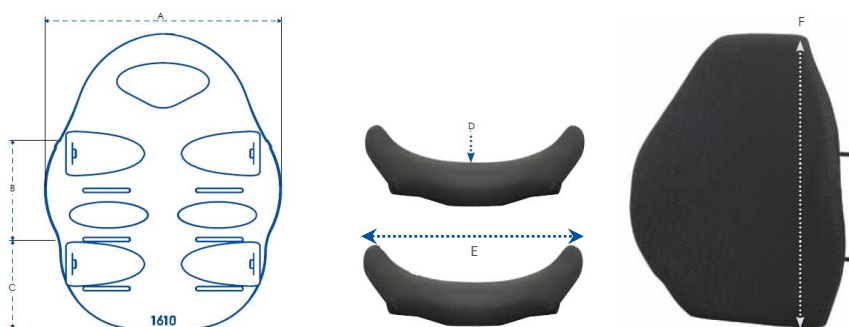

## Invacare® Matrx Elite Deep



### Coque de dossier seule

Largeur (A)	330 mm	360 mm	380 mm	410 mm	430 mm	460 mm	480 mm
Hauteur du galbe (B)	200 mm	215 mm					
Hauteur sous le galbe (C)	65 mm	75 mm					

### Dossier (coque de dossier + coussin)

Profondeur du galbe (D)	160 mm						
Largeur du dossier (E)	360 mm	380 mm	410 mm	430 mm	460 mm	480 mm	510 mm
Hauteur du dossier (F)	310 mm	410 mm	460 mm	510 mm			

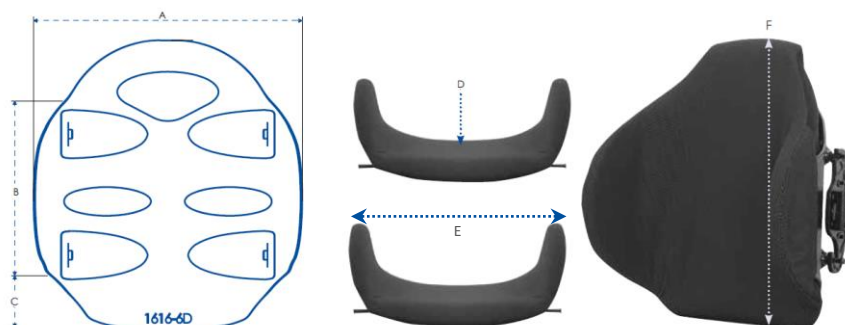

## Invacare® MatrX Mini



### Coque de dossier seule

Largeur (A)	200 mm	230 mm	250 mm	280 mm	300 mm
Hauteur du galbe (B)	60 mm quel que soit le dossier <b>Mini Back</b>				

### Dossier (coque de dossier + coussin)

Profondeur du galbe (C)	80 mm				
Largeur du dossier (D)	250 mm	280 mm	300 mm	330 mm	360 mm
Hauteur du dossier (E)	180 mm	250 mm	300 mm	360 mm	

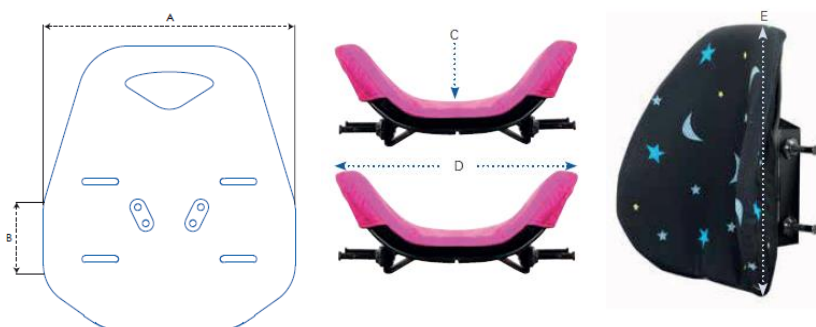

## Invacare® MatrX Posture Back



### Coque de dossier seule

Largeur (A)	300 mm	350 mm	370 mm	400 mm	450 mm
Hauteur du galbe (B)	Entre 90 mm et 280 mm				
Hauteur sous le galbe (C)	30 mm	55 mm	75 mm		

### Dossier (coque de dossier + coussin)

Profondeur du galbe (D)	130 mm				
Largeur du dossier (E)	360 mm	410 mm	430 mm	460 mm	510 mm
Hauteur du dossier (F)	310 mm	410 mm	510 mm		

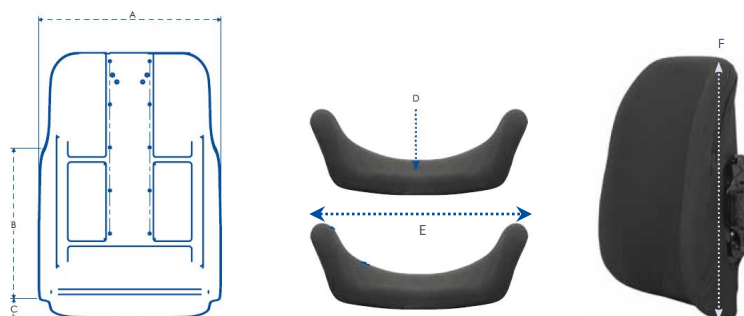

## Invacare® Matrx Posture Back Deep



### Coque de dossier seule

Largeur (A)	310 mm	360 mm	380 mm	430 mm	480 mm
Hauteur du galbe (B)	190 mm	230 mm	310 mm		
Hauteur sous le galbe (C)	40 mm	65 mm	75 mm		

### Dossier (coque de dossier + coussin)

Profondeur du galbe (D)	180 mm				
Largeur du dossier (E)	360 mm	410 mm	430 mm	460 mm	510 mm
Hauteur du dossier (F)	310 mm	410 mm	510 mm		

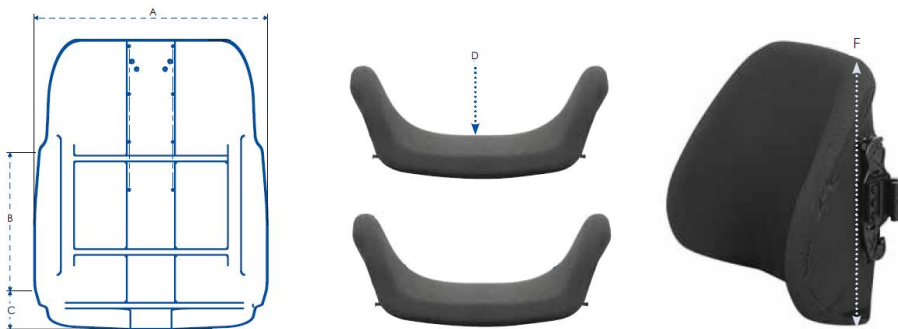

## Invacare® Matrx Posture Back Max



### Coque de dossier seule

Largeur (A)	470 mm	520 mm	570 mm
Hauteur du galbe (B)	Entre 260 mm et 330 mm		
Hauteur sous le galbe (C)	25 mm		

### Dossier (coque de dossier + coussin)

Profondeur du galbe (D)	130 mm		
Largeur du dossier (E)	510 mm	560 mm	610 mm
Hauteur du dossier (F)	410 mm	510 mm	

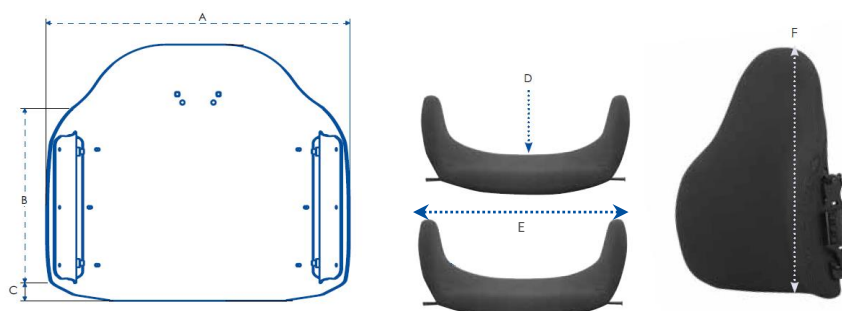

## Invacare® Matrx Posture Back Deep Max



### Coque de dossier seule

Largeur (A)	480 mm	530 mm	580 mm
Hauteur du galbe (B)	Entre 260 mm et 330 mm		
Hauteur sous le galbe (C)	25 mm		

### Dossier (coque de dossier + coussin)

Profondeur du galbe (D)	180 mm		
Largeur du dossier (E)	510 mm	560 mm	610 mm
Hauteur du dossier (F)	410 mm	510 mm	

