

Dolomite® Melody Dolomite® Soprano

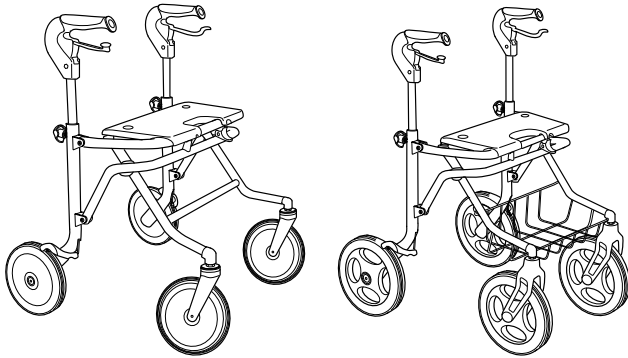

en	Rollator User Manual	3
de	Rollator Gebrauchsanweisung	21
fr	Rollator Manuel d'utilisation	39
it	Rollator Manuale d'uso	57
nl	Rollator Gebruiksaanwijzing	75



This manual **MUST** be given to the user of the product.
BEFORE using this product, this manual **MUST** be read and saved for
future reference.

Dolomite



Yes, you can.®

©2020 Invacare Corporation

All rights reserved. Republication, duplication or modification in whole or in part is prohibited without prior written permission from Invacare. Trademarks are identified by ™ and ®. All trademarks are owned by or licensed to Invacare Corporation or its subsidiaries unless otherwise noted. Making Life's Experiences Possible is a registered trademark in the U.S.A.

Alle Rechte vorbehalten. Die Weiterveröffentlichung, Vervielfältigung oder Änderung im Ganzen oder in Teilen ohne vorherige schriftliche Genehmigung von Invacare ist untersagt. Marken sind durch ™ und ® gekennzeichnet. Soweit nicht anders angegeben sind alle Marken Eigentum der Invacare Corporation bzw. derer Tochtergesellschaften oder werden von diesen in Lizenz genutzt. „Making Life's Experiences Possible“ ist eine eingetragene Marke in den USA.

Tous droits réservés. La republication, la duplication ou la modification de tout ou partie du présent document est interdite sans l'accord écrit préalable d'Invacare. Les marques commerciales sont identifiées par ™ et ®. Toutes les marques commerciales sont détenues par ou cédées sous licence à Invacare Corporation ou ses filiales, sauf stipulation contraire. Making Life's Experiences Possible est une marque déposée aux États-Unis.

Tutti i diritti riservati. È proibita la riproduzione, la duplicazione o la modifica parziale o completa, salvo previa autorizzazione scritta da parte di Invacare. I marchi sono contrassegnati da ™ e ®. Tutti i marchi sono di proprietà o licenza di Invacare Corporation o di sue affiliate, salvo indicazione contraria. Making Life's Experiences Possible è un marchio registrato negli Stati Uniti.

Alle rechten voorbehouden. Herpublicatie, duplicatie of gehele of gedeeltelijke wijziging is verboden zonder voorafgaande schriftelijke toestemming van Invacare. Handelsmerken zijn te herkennen aan ™ en ®. Alle handelsmerken zijn eigendom van of gelicentieerd aan Invacare Corporation of haar dochterondernemingen, tenzij anders aangegeven. Making Life's Experiences Possible is een gedeponeerd handelsmerk in de Verenigde Staten.

Sommaire

Ce manuel DOIT être remis à l'utilisateur du produit. AVANT d'utiliser ce produit, vous DEVEZ lire ce manuel et le conserver pour pouvoir vous y reporter ultérieurement.

1 Généralités	40
1.1 Introduction	40
1.2 Symboles figurant dans ce manuel	40
1.3 Conformité	41
1.4 Durée de vie	41
1.5 Informations de garantie	41
1.6 Limitation de responsabilité	41
2 Sécurité	42
2.1 Informations de sécurité générales	42
2.2 Étiquettes et symboles figurant sur le produit	43
3 Présentation du produit	45
3.1 Description du produit	45
3.2 Utilisation prévue	45
3.3 Indications d'utilisation	45
3.4 Contenu	45
3.5 Accessoires	45
4 Utilisation	46
4.1 Avant utilisation	46
4.2 Plier et déplier le déambulateur	46
4.3 Réglage de la Hauteur de la Poignée	47
4.4 Marche	48
4.5 S'asseoir sur un fauteuil	49
4.6 Se mettre debout	49
4.7 S'asseoir sur l'aide à la marche	49
4.8 Utilisation des freins à main	50
4.9 Accessoires	51
5 Maintenance	52
5.1 Informations de maintenance générales	52

5.2 Liste de vérification	52
5.3 Nettoyage et désinfection	52
5.3.1 Informations de sécurité générales	52
5.3.2 Fréquence de nettoyage	53
5.3.3 Instructions de nettoyage	53
6 Après l'utilisation	54
6.1 Mise au rebut	54
6.2 Reconditionnement	54
7 Caractéristiques Techniques	55
7.1 Dimensions et poids	55
7.2 Matériau	56

1 Généralités

1.1 Introduction

Le présent manuel d'utilisation contient des informations importantes sur la manipulation du produit. Pour garantir une utilisation en toute sécurité du produit, lisez attentivement le manuel d'utilisation et respectez les instructions de sécurité.

Veillez noter que certaines sections du présent document peuvent ne pas s'appliquer à votre produit, étant donné que le document concerne tous les modèles disponibles (à la date d'impression). Sauf mention contraire, chaque section de ce document se rapporte à tous les modèles du produit.

Les modèles et les configurations disponibles dans votre pays sont répertoriés dans les documents de vente spécifiques au pays.

Invacare se réserve le droit de modifier les caractéristiques des produits sans préavis.

Avant de lire ce document, assurez-vous de disposer de la version la plus récente. Cette version est disponible au format PDF sur le site Internet d'Invacare.

Si la taille des caractères de la version imprimée du document vous semble trop difficile à lire, vous pouvez télécharger la version PDF sur le site Internet. Vous pourrez alors ajuster la taille des caractères à l'écran pour améliorer votre confort visuel.

Pour obtenir plus d'informations sur le produit, comme les avis de sécurité ou les rappels du produit, contactez votre

représentant Invacare local. Reportez-vous aux adresses indiquées à la fin du présent document.

En cas d'incident grave avec le produit, vous devez en informer le fabricant et l'autorité compétente de votre pays.

1.2 Symboles figurant dans ce manuel

Les symboles et mots d'avertissement utilisés dans le présent manuel s'appliquent aux risques ou aux pratiques dangereuses qui pourraient provoquer des blessures ou des dommages matériels. Reportez-vous aux informations ci-dessous pour la définition des symboles d'avertissement.



AVERTISSEMENT

Indique une situation dangereuse qui, si elle n'est pas évitée, est susceptible de provoquer des blessures graves, voire mortelles.



ATTENTION

Indique une situation dangereuse qui, si elle n'est pas évitée, est susceptible de provoquer des blessures mineures ou légères.



IMPORTANT

Indique une situation dangereuse qui, si elle n'est pas évitée, est susceptible de provoquer des dommages matériels.



Conseils et recommandations

Donne des conseils, recommandations et informations utiles pour une utilisation efficace et sans souci.

1.3 Conformité

La qualité est un élément fondamental du fonctionnement de notre entreprise, qui travaille conformément à la norme ISO 13485.

Ce produit porte le label CE et est conforme à la Réglementation sur les dispositifs médicaux de classe I 2017/745. La date de lancement de ce produit est indiquée dans la déclaration de conformité CE.

Nous nous efforçons en permanence de réduire au minimum notre impact sur l'environnement, à l'échelle locale et mondiale.

Nous n'utilisons que des matériaux et composants conformes au règlement REACH.

1.4 Durée de vie

La durée de vie attendue de ce produit est de cinq ans lorsqu'il est utilisé quotidiennement et dans le respect des consignes de sécurité, des intervalles de maintenance et avec une utilisation correcte, comme indiqué dans le présent manuel. La durée de vie effective peut varier en fonction de la fréquence et de l'intensité de l'utilisation.

1.5 Informations de garantie

Nous fournissons une garantie fabricant pour le produit, conformément à nos conditions générales de vente en vigueur dans les différents pays.

Les réclamations au titre de la garantie ne peuvent être adressées qu'au fournisseur auprès duquel le produit a été obtenu.

1.6 Limitation de responsabilité

Invacare décline toute responsabilité en cas de dommage lié à :

- un non respect du manuel d'utilisation,
- une utilisation incorrecte,
- l'usure normale,
- un assemblage ou montage incorrect par l'acheteur ou des tiers,
- des modifications techniques,
- des modifications non autorisées et/ou l'utilisation de pièces de rechange inadaptées.

2 Sécurité

2.1 Informations de sécurité générales



AVERTISSEMENT !

Risque de dommage matériel ou de blessure grave

Une utilisation inadéquate de ce produit est susceptible d'entraîner des blessures ou des dommages matériels.

- Si vous ne comprenez pas les avertissements, mises en garde ou instructions, contactez un professionnel de santé ou un fournisseur avant d'essayer d'utiliser cet équipement.
- N'utilisez pas ce produit ni tout autre équipement disponible en option sans avoir lu et compris entièrement les présentes instructions et toute autre documentation d'instructions supplémentaire, telle que le manuel d'utilisation, les manuels de maintenance ou fiches d'instructions fournis avec ce produit ou l'équipement en option.



AVERTISSEMENT !

Risque de blessure grave

Une utilisation incorrecte peut provoquer des situations dangereuses.

- Ne pas utiliser dans les escaliers ou les escalators.
- Ne vous mettez pas debout sur le produit.
- Soyez prudent lors de vos déplacements dans des pentes, sur des sols glissants ou des surfaces irrégulières.
- Évitez d'essayer de franchir des obstacles, que ce soit en marche avant ou en marche arrière.
- Ne laissez jamais des enfants jouer avec le produit.
- N'utilisez pas le produit pour transporter quelqu'un.
- Veillez à ne pas coincer des vêtements, notamment des jupes longues, dans les roues.



ATTENTION ! Risque de blessure

- Une charge lourde ou déséquilibrée peut provoquer un basculement.
- Ne suspendez pas des objets lourds, notamment des sacs, sur le châssis, les poignées de poussée ou les molettes.
 - Les objets lourds doivent être transportés uniquement avec l'équipement désigné, comme le panier ou la tablette. La charge maximale de l'équipement ne doit pas être dépassée.
 - La charge totale, incluant le poids de l'utilisateur et toute charge supplémentaire, ne doit pas dépasser le poids maximal de l'utilisateur.
 - Reportez-vous au chapitre 7 *Caractéristiques Techniques*, page 55 pour connaître le poids maximal de l'utilisateur et la capacité de charge.



ATTENTION ! Risque de blessure

- Des pièces non adaptées ou qui ne sont pas d'origine peuvent affecter le fonctionnement et la sécurité du produit.
- Utilisez uniquement les pièces d'origine du produit utilisé.
 - Du fait de différences régionales, vous devez vous reporter au catalogue ou au site Internet Invacare de votre pays pour connaître les options qui sont disponibles ; vous pouvez également contacter un représentant Invacare. Reportez-vous aux adresses indiquées à la fin du présent document.



ATTENTION ! Risque de brûlures au premier degré

- Certaines parties du produit peuvent chauffer, lorsqu'elles sont exposées à de hautes températures (températures supérieures à 41 °C).
- Soyez vigilant si le produit est exposé à des températures élevées, comme la lumière directe du soleil.



IMPORTANT !

- Il existe un risque de dommage dû à l'usure, par exemple la corrosion.
- N'utilisez pas le produit sous l'eau, par exemple dans des piscines.
 - N'utilisez pas le produit dans des zones chaudes comme des saunas.
 - Ne stockez pas le produit dans un lieu mouillé ou humide.





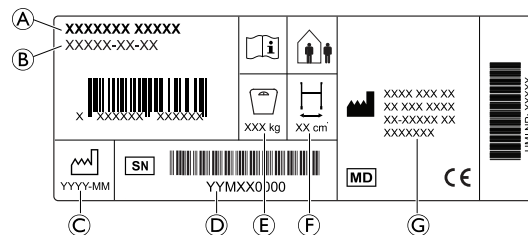



2.2 Étiquettes et symboles figurant sur le produit

Autocollant d'identification



- Ⓐ Désignation
- Ⓑ Référence
- Ⓒ Date de fabrication
- Ⓓ Numéro de série
- Ⓔ Poids maximal de l'utilisateur
- Ⓕ Largeur maximale
- Ⓖ Adresse du fabricant

Symboles

	Conformité européenne		Dispositif médical
	Fabricant		Consultez le manuel d'utilisation
	Date de fabrication		Numéro de série
	Largeur maximale		Poids maximal de l'utilisateur
	Utilisation à l'intérieur/à l'extérieur		

3 Présentation du produit

3.1 Description du produit

L'aide à la marche à quatre roues est équipé d'un siège central qui peut être plié pour le stockage et le transport. Les roues avant sont les roues directrices. Les roues arrière sont munies d'un système de freins pour ralentir et bloquer les roues. L'aide à la marche est disponible en différentes tailles et peut être équipé d'une large gamme d'accessoires.

3.2 Utilisation prévue

L'aide à la marche est prévu pour aider au déplacement et peut également servir de siège de repos.

L'aide à la marche convient à une utilisation à l'intérieur et à l'extérieur, sur sol égal.

L'utilisateur prévu est un adulte dont le poids maximal correspond au poids indiqué sur l'autocollant d'identification et dans le chapitre 7 *Caractéristiques Techniques*, page 55.

3.3 Indications d'utilisation

Indications

Personnes souffrant d'une déficience musculaire et/ou de troubles de l'équilibre, qui ont besoin d'un soutien supplémentaire pendant la marche. La capacité à marcher et les facultés cognitives restantes doivent être suffisantes pour permettre une utilisation sans risque d'une aide à la marche.

Contre-indications

Personnes souffrant de graves troubles de l'équilibre ou de troubles fonctionnels de la perception.

82181-D

3.4 Contenu

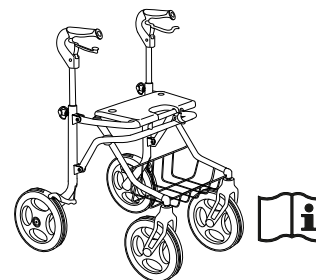

- Déambulateur, entièrement monté.
- Manuel d'utilisation

Les accessoires, effectivement montés sur votre déambulateur, dépendent de la configuration et peuvent varier selon les pays.

3.5 Accessoires

Divers accessoires, comme un panier/sac, peuvent être utilisés avec ce produit et sont répertoriés dans les documents de vente spécifiques au pays. Selon la configuration, il est possible que les accessoires soient prémontés.

4 Utilisation

4.1 Avant utilisation



ATTENTION !

Risque de blessures ou de dommage matériel

- Avant utilisation, vérifiez le bon fonctionnement général du produit.
- Avant utilisation, vérifiez que le produit n'est pas défectueux.
- N'utilisez pas de produit défectueux.

Invacare présume qu'un professionnel de la santé a procédé à une évaluation individuelle de l'utilisateur afin de déterminer son niveau de risque ou ses exigences en matière de thérapie. Les fournisseurs et les soignants ont estimé que le produit fournissait le support requis et que ses réglages convenaient à l'utilisateur. Un professionnel de santé à formé le soignant et l'utilisateur de manière appropriée à l'utilisation correcte du produit, en toute sécurité.

4.2 Plier et déplier le déambulateur

Pour déballer le déambulateur ou le déplier lorsqu'il est en position de transport, soulevez le châssis avant comme indiqué à la figure ci-dessous.

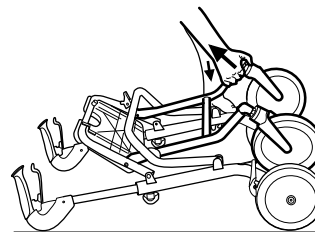

Pour déplier en position d'utilisation

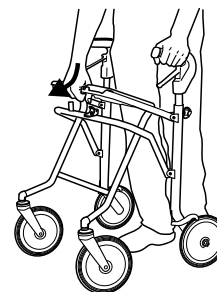

1. Dépliez le déambulateur en appuyant vers le bas sur le tube du siège.



AVERTISSEMENT !

- Avant d'utiliser l'appareil, vérifiez toujours que le loquet de sûreté est en position verrouillée (vous pouvez entendre un déclic).

Basculez la plaque d'assise.

 Le siège peut être plié en position relevée pour donner plus de place pour la marche, ainsi que pour faciliter l'accès.



Pour plier



IMPORTANT !

– Si le panier est utilisé, il faut l'enlever avant de plier le déambulateur.

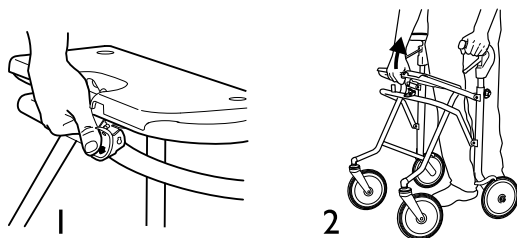

1. Appuyez vers le bas sur le cran de sûreté.
2. Tirez le tube du siège vers le haut.

Le déambulateur peut être plié en deux positions différentes.

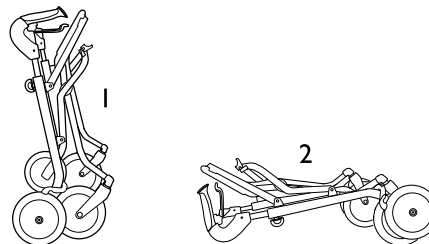

1. Pliez le déambulateur en position 1 si vous avez l'intention de le ranger une fois plié.
2. Il est recommandé de plier davantage le déambulateur, en position rentrée, si vous avez l'intention de le transporter une fois plié.



En position 2, le déambulateur ne tient pas à la verticale.

4.3 Réglage de la Hauteur de la Poignée



AVERTISSEMENT !

Risque de chute

- Assurez-vous toujours que les molettes sont bien serrées pour éviter que la poignée ne s'abaisse involontairement.
- Ne réglez pas les poignées au-dessus de leur position la plus haute autorisée, indiquée par le repère sur les tubes.

 Si l'utilisateur n'est pas supposé régler la hauteur de poignées, par exemple pour des raisons de sécurité, les molettes peuvent être remplacées par des vis de blocage (proposées comme accessoires).

 **Hauteur recommandée :** Les poignées doivent être positionnées à la hauteur des poignets, l'utilisateur étant en position droite et les bras relâchés. Il se peut que le thérapeute conseille des hauteurs différentes en fonction des besoins spécifiques du client.

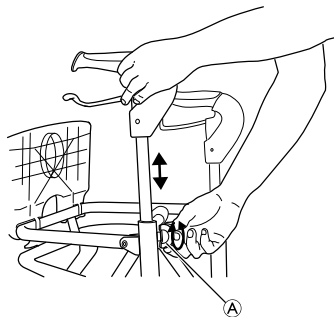

1. Relâchez la molette , mais ne l'enlevez pas.
2. Réglez la poignée à la hauteur souhaitée.
3. Resserrez la molette. Appuyez sur la poignée pour vous assurer qu'elle est bien en place.
4. Répétez la procédure de l'autre côté.

Pour une position de main plus confortable, vous pouvez pivoter les poignées pour pointer vers l'intérieur. Un mécanisme de verrouillage empêche de dépasser l'angle maximal autorisé.

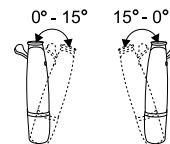

4.4 Marche



AVERTISSEMENT ! Risque de chute

– Faites preuve de prudence si les roues butent contre un obstacle, p. ex, un trottoir.

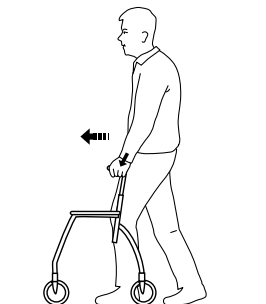

1. Placez l'aide à la marche légèrement devant vous et faites un pas vers lui tout en vous soutenant à l'aide des poignées.

4.5 S'asseoir sur un fauteuil

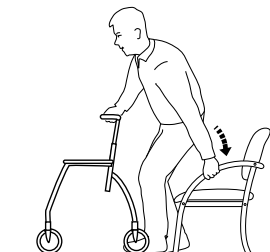

1. Avec l'aide à la marche, mettez-vous debout devant le fauteuil, l'arrière de vos jambes devant toucher le fauteuil.
2. Verrouillez les deux freins à main de l'aide à la marche.
3. Placez les mains sur les accoudoirs du fauteuil, penchez-vous légèrement en avant et asseyez-vous avec précaution.

4.6 Se mettre debout



AVERTISSEMENT ! Risque de basculement

- N'utilisez pas l'aide à la marche pour vous lever depuis une position assise.

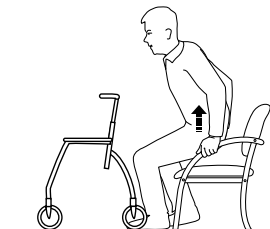

1. Placez l'aide à la marche devant vous et verrouillez les deux freins à main.
2. Utilisez les accoudoirs du fauteuil comme support et levez-vous avec précaution pour vous mettre debout.
3. Une fois stabilisé en position debout, déplacez vos mains vers les poignées de l'aide à la marche.

4.7 S'asseoir sur l'aide à la marche



AVERTISSEMENT ! Risque de chute

- Utilisez l'aide à la marche uniquement pour une position assise stationnaire.
- Avant de vous asseoir, verrouillez les deux freins en position de stationnement et assurez-vous que l'aide à la marche est stable.
- Asseyez-vous toujours sur l'aide à la marche du côté arrière. Ne vous asseyez pas du côté avant.
- Ne vous asseyez pas sur l'aide à la marche quand il se trouve sur un sol en pente.
- N'essayez pas de manœuvrer avec les pieds lorsque vous êtes assis sur l'aide à la marche.

4.8 Utilisation des freins à main

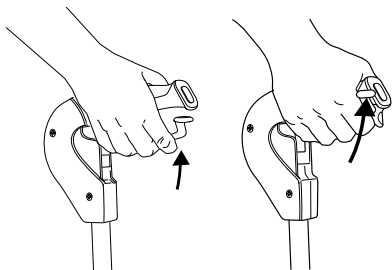

1. Serrez les deux manettes de frein.

Utilisation du frein de stationnement

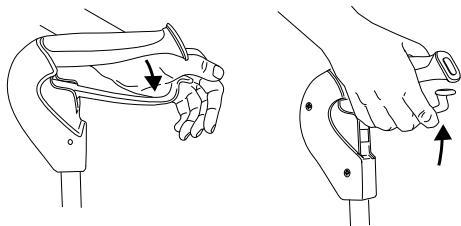

1. Pour serrer les freins de stationnement, appuyez avec précaution sur les poignées de frein.
Un son distinct indique que le frein est en bonne position.

! IMPORTANT !

- – Vérifiez que les deux freins sont en position de stationnement.

2. Pour desserrer les freins, tirez les poignées de frein vers le haut.

Réglage de l'effet de freinage

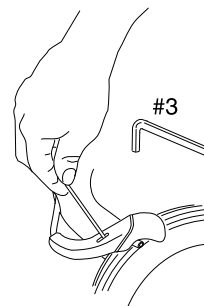

1. Réglez la distance entre le patin de frein et la roue.

Outillage adéquat : Clé Allen de 3 mm (non incluse).



La distance entre la semelle de frein et la roue doit être de 1,5 mm.

4.9 Accessoires

Les accessoires ne sont pas standard sur tous les modèles. Pour obtenir une liste des accessoires disponibles, contactez votre revendeur agréé ou le représentant Invacare (reportez-vous au dos de ce manuel).

Montage du plateau et/ou du panier

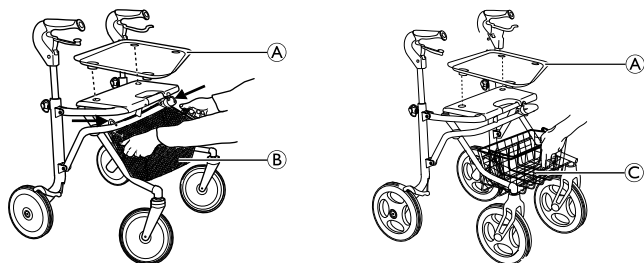

- Fixez le plateau (A) à l'aide des chevilles en plastique.
- Montez le panier (B) en le suspendant au châssis avant à l'aide des crochets (Melody).
- Placez le panier en fil de fer (C) dans le support du côté avant (Soprano).

5 Maintenance

5.1 Informations de maintenance générales



AVERTISSEMENT !

Risque de blessure

- La maintenance doit être réalisée au moins une fois par an.
- N'utilisez pas de produit défectueux.
- N'essayez pas de le réparer vous-même. Pour les réparations, contactez votre fournisseur.

5.2 Liste de vérification

Pour garantir une bonne performance et la sécurité, vérifiez régulièrement votre produit.

- Assurez-vous que toutes les vis et fixations sont bien serrées.
- Assurez-vous que les poignées sont bien serrées.
Si les poignées sont desserrées, n'utilisez pas l'aide à la marche. Les instructions de modification des poignées peuvent être obtenues auprès de votre fournisseur ou de votre distributeur Invacare.
- Vérifiez le fonctionnement des freins.
Si les freins doivent être réglés, consultez le chapitre 4 *Utilisation, page 46*.
- Vérifiez que le châssis et les pièces chargées sont exempts de fissures.
- Vérifiez le serrage, l'usure et l'état des roues.
- Assurez-vous de l'absence de poils/cheveux, peluches ou autres débris dans les roues.

5.3 Nettoyage et désinfection

5.3.1 Informations de sécurité générales



ATTENTION !

Risque de contamination

- Prenez toutes les précautions nécessaires pour vous protéger et portez un équipement de protection adéquat.



IMPORTANT !

Des méthodes ou des liquides inappropriés risqueraient de blesser quelqu'un ou d'endommager le produit.

- Tous les désinfectants et agents de nettoyage utilisés doivent être efficaces, compatibles entre eux et protéger les surfaces qu'ils sont censés nettoyer.
- N'utilisez jamais d'agents de nettoyage corrosifs (alcalins, acides, etc.) ou abrasifs. Nous recommandons d'utiliser un agent de nettoyage ménager ordinaire, comme du liquide vaisselle, sauf indication contraire dans les instructions de nettoyage.
- N'utilisez jamais de solvant (diluant cellulosique, acétone, etc.) qui modifie la structure du plastique ou dissout les étiquettes apposées.
- Procédez à un séchage complet du produit avant toute nouvelle utilisation.



Pour le nettoyage et la désinfection en environnement clinique ou de soins à long terme, suivez les procédures internes.

5.3.2 Fréquence de nettoyage

! IMPORTANT !

Une désinfection et un nettoyage régulier garantissent un bon fonctionnement, augmentent la durée de vie et permettent d'éviter toute contamination.

Nettoyez et désinfectez le produit

- régulièrement lors de son utilisation,
- avant et après toute procédure d'entretien,
- lorsqu'il a été en contact avec des fluides corporels, quels qu'ils soient,
- avant de l'utiliser pour un nouvel utilisateur.



Des informations complémentaires sur les méthodes et les désinfectants recommandés peuvent être consultées à l'adresse <https://vah-online.de/en/for-users>.

5.3.3 Instructions de nettoyage

Le produit peut être nettoyé en machine ou à la main.

Lors de l'utilisation d'un nettoyeur à haute pression ou d'un jet d'eau ordinaire, ne dirigez pas le jet vers les roulements, les trous d'écoulement ou les étiquettes.

La température maximale de nettoyage est de 60 °C. N'utilisez pas de nettoyeur à vapeur.

1. Nettoyez l'aide à la marche avec un chiffon humide et un détergent doux.
2. Nettoyez les roues avec une brosse (pas de brosse métallique).
3. Après le lavage, essuyez le produit.

Désinfection

- Essuyez toutes les surfaces généralement accessibles avec un désinfectant.

6 Après l'utilisation

6.1 Mise au rebut

Préservez l'environnement en faisant recycler ce produit en fin de vie dans un centre de recyclage.

Désassemblez le produit et ses composants afin que les différents matériaux puissent être séparés et recyclés individuellement.

La mise au rebut et le recyclage des produits usagés et de l'emballage doivent respecter la législation et les règlements relatifs à la gestion des déchets de chaque pays. Contactez votre organisme local de traitement des déchets pour plus d'informations.

6.2 Reconditionnement

Ce produit peut être réutilisé. Pour reconditionner le produit en vue de son utilisation par un nouvel utilisateur, il convient d'effectuer les opérations suivantes :

- Examen
- Nettoyage et désinfection

Pour plus d'informations, reportez-vous à la section 5 *Maintenance*, page 52 et au manuel de maintenance de ce produit.

Assurez-vous de remettre le manuel d'utilisation avec le produit.

Si un dommage ou un dysfonctionnement est détecté, le produit ne doit pas être réutilisé.

7 Caractéristiques Techniques

7.1 Dimensions et poids

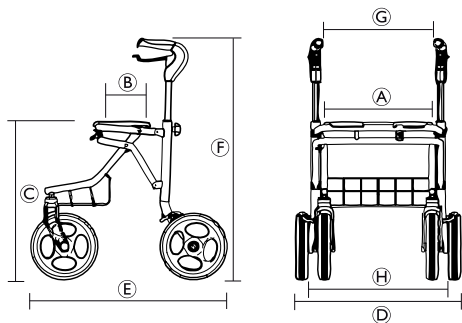

	Melody S	Melody M	Melody L	Soprano
Largeur d'assise (A)	435 mm			
Profondeur d'assise (B)	220 mm			
Hauteur d'assise (C)	485 mm	530 mm	610 mm	620 mm
Largeur totale (D)	545 mm	630 mm	630 mm	655 mm
Profondeur totale (E)	645 mm	650 mm	680 mm	750 mm
Hauteur totale (hauteur des poignées) (F)	660 – 810 mm	710 – 910 mm	790 – 990 mm	790–990 mm
Distance entre les poignées (G)	370 mm	420 mm	420 mm	440 mm

Distance entre les roues arrière	485 mm	550 mm	550 mm	545 mm
Diamètre des roues avant/arrière	200 mm			260 mm

Toutes les dimensions sont soumises à certaines tolérances.

	Melody S	Melody M	Melody L	Soprano
Poids ⁵	7.3 kg	7.7 kg	7.9 kg	10.8 kg
Poids maximal de l'utilisateur ⁶	135 kg			160 kg
Charge max. du panier	7 kg	10 kg	10 kg	12 kg
Charge max. de la tablette	5 kg			

7.2 Matériau

Melody / Soprano	
Châssis	Acier à revêtement poudre Polyester (PES)
Guidon	Aluminium anodisé
Poignées	Polyamide (PA) partiellement revêtu d'élastomères thermoplastiques (TPE)
Roues	Polypropylène (PP) à fils d'élastomères thermoplastiques (TPE)
Pièces en plastique	Matériau selon marquage Polyamide (PA), Polypropylène (PP), Polyéthylène (PE)
Vis	Acier inoxydable (plaqué zinc)

5. Poids total hors équipement :

6. Cette limitation de poids inclut le poids de l'utilisateur, assis ou debout, et toute charge supplémentaire, p. ex., le contenu du panier.

Invacare Distributors

Belgium & Luxemburg:

Invacare nv
Autobaan 22
B-8210 Loppem
Tel: (32) (0)50 83 10 10
Fax: (32) (0)50 83 10 11
belgium@invacare.com
www.invacare.be

Ireland:

Invacare Ireland Ltd,
Unit 5 Seatown Business Campus
Seatown Road, Swords, County Dublin
Tel : (353) 1 810 7084
Fax: (353) 1 810 7085
ireland@invacare.com
www.invacare.ie

Portugal:

Invacare Lda
Rua Estrada Velha, 949
P-4465-784 Leça do Balio
Tel: (351) (0)225 1059 46/47
Fax: (351) (0)225 1057 39
portugal@invacare.com
www.invacare.pt

Deutschland:

Invacare GmbH,
Alemannenstraße 10
D-88316 Isny
Tel: (49) (0)7562 700 0
kontakt@invacare.com
www.invacare.de

Italia:

Invacare Mecc San s.r.l.,
Via dei Pini 62,
I-36016 Thiene (VI)
Tel: (39) 0445 38 00 59
Fax: (39) 0445 38 00 34
italia@invacare.com
www.invacare.it

Schweiz / Suisse / Svizzera:

Invacare AG
Benkenstrasse 260
CH-4108 Witterswil
Tel: (41) (0)61 487 70 80
Fax: (41) (0)61 487 70 81
switzerland@invacare.com
www.invacare.ch

España:

Invacare SA
Avda. Del Oeste n.50, 1ª, 1ª
Valencia-46001
Tel: (34) (0)972 49 32 14
contactsp@invacare.com
www.invacare.es

Nederland:

Invacare BV
Galvanistraat 14-3
NL-6716 AE Ede
Tel: (31) (0)318 695 757
Fax: (31) (0)318 695 758
nederland@invacare.com
www.invacare.nl

United Kingdom:

Invacare Limited
Pencoed Technology Park, Pencoed
Bridgend CF35 5AQ
Tel: (44) (0) 1656 776 222
Fax: (44) (0) 1656 776 220
uk@invacare.com
www.invacare.co.uk

France:

Invacare Poirier SAS
Route de St Roch
F-37230 Fondettes
Tel: (33) (0)2 47 62 64 66
Fax: (33) (0)2 47 42 12 24
contactfr@invacare.com
www.invacare.fr

Österreich:

Invacare Austria GmbH
Herzog-Odilo-Straße 101
A-5310 Mondsee-Tiefgraben
Tel: (43) 6232 5535 0
Fax: (43) 6232 5535 4
info-austria@invacare.com
www.invacare.at



Invacare Rea AB
Växjövägen 303
SE-343 71 Diö
Sweden

82181-D 2020-01-16



Making Life's Experiences Possible®

Dolomite



Yes, you can.®