

Küschall®

Küschall® THE KSL®



Yes, you can.®



Retrouvez le pack actif avec
des roulements en
céramique (options
USA0001 + USA5510 +
USA6579)

Sans supplément du 5 mai
au 26 septembre 2025 !

À partir de : 4 851,00 € TTC

Codes LPPR :

- 9124749 - VHP, PROPULSION MANUELLE, POUR ACTIVITES
PHYSIQUES ET SPORTIVES, INVACARE : 558,99 €

Küschall®

UNIQUE
Designed by you. Built by us.



BP Bodypoint®

matrx®
SCIENCE OF SEATING

VICAIR®

Retrouvez notre aide au calcul des dimensions hors-tout [en cliquant ici](#)

Retrouvez notre configurateur visuel [en cliquant ici](#)

Informations client

Date :

Référence d'achat :

Code client :

Cachet du distributeur :



CE

Caractéristiques produit

Type de châssis	Rigide
Matière	Aluminium, châssis hydroformé
Potences	Fixes
Dossier	Fixe ou rabattable sur l'assise
Poids total*	6,8 kg
Poids de transport	4,3 kg
Positionnement	Compatible avec les produits <i>Vicair</i> , <i>Matrx</i> et <i>Bodypoint</i>
Motorisation en option montée	<i>alber e-motion</i>
Poids max utilisateur	100 kg
Garantie	2 ans hors pièces d'usure

Commandes



Pour passer vos commandes ou réaliser vos devis, utilisez notre **e-commerce** dans votre **espace Invacare Pro** sur www.invacare.fr, ou commandez par e-mail à : commandesfr@invacare.com

Les codes et montants LPPR sont donnés à titre indicatif et n'engagent en aucun cas *Invacare*®.

Utilisez le configurateur en ligne sur *Invacare Pro* pour générer des devis ou commandes exempts d'incompatibilités et avec les derniers tarifs en vigueur.

Sélectionner les options choisies par une croix dans les cases

◆ Configuration standard

○ Option sans supplément de prix

Nous nous réservons une tolérance de +/- 10 mm à la livraison sur la largeur d'assise, les hauteurs d'assise avant et arrière, la hauteur de dossier et l'UL.

* : Poids indicatif pour une dimension d'assise de 400x400 mm

Küschall® THE KSL				Euros		
				Prix Public		LPPR*
CODE	DESIGNATION	NC : Non Compatible / NC : 9999 : non compatible avec la référence 9999	HT	TTC		
DSA0100	<input type="checkbox"/> Küschall® The KSL - Dossier fixe Code LPPR 9124749		4 598,10	4 851,00	558,99	
DSA0120	<input type="checkbox"/> Küschall® The KSL - Dossier réglable en angle et rabattable sur l'assise + 20 mm de largeur hors-tout - Code LPPR 9124749		4 813,27	5 078,00	558,99	
DOSSIER RABATTABLE TYPE K-SERIES						
	<input type="checkbox"/> Dossier rabattable sur l'assise type K-series avec protège-vêtements rabattables	Fabrication spéciale : UN1673798	Sur devis	Sur devis		
	<input type="checkbox"/> Dossier rabattable sur l'assise type K-series avec garde-boue amovibles	Fabrication spéciale : UN1677038	Sur devis	Sur devis		
FABRICATION SPECIALE						
DSA0000	<input type="checkbox"/> Unique - Fabrication spéciale - description complète à joindre avec schema		Sur devis			
USA0001	<input type="checkbox"/> Unique - Personnalisation Options commençant par USA****		0,00			
PACK POSITIONNEMENT ET PRÉVENTION D'ESCARRES						
DSA0220	<input type="checkbox"/> Pack de positionnement et prévention d'escarres Matrx MX2 & Libra incluant : - Dossier Matrx MX2 (taille au choix DSA2300 à DSA2315) - Coussin Matrx Libra (DSA2720) - Ceinture de hanche 2 points Bodypoint® Evoflex® (taille au choix DSA7810 à DSA7830)	NC : Largeur d'assise 360 mm possible uniquement avec profondeur 410/435 mm, 1315, 1430	1222,23	1289,45	838,47*	
TYPE D'ASSISE						
Châssis						
DSA1000	<input type="checkbox"/> Châssis Aluminium, potences 75°		◆	◆		
DSA1010	<input type="checkbox"/> Châssis Aluminium avant rétréci 75°		○	○		
DSA1020	<input type="checkbox"/> Châssis Aluminium, potences 90° - (désormais compatible roues avant 5")		○	○		
DSA1030	<input type="checkbox"/> Châssis Aluminium avant rétréci 90°	NC : 5300, 5350, 5400, 5450, 5500	○	○		
	<input type="checkbox"/> Barre de préhension soudée sous l'assise derrière le trou de fixation centrale de la toile d'assise (poids additionnel environ 170 g et peinture du coloris du châssis)		Sur devis			
Largeur d'assise (SW)						
DSA1315	<input type="checkbox"/> 340 mm	NC : 1600, 2300, 2305, 2310, 2315, 2710, 2720, 2740, 2742, 2744, 2746, 2748	○	○		
DSA1320	<input type="checkbox"/> 360 mm	NC : 2362, 2364, 2366, 2742, 2744, 2746, 2748	○	○		
DSA1325	<input type="checkbox"/> 380 mm	NC : 2364, 2366, 2744	○	○		
DSA1330	<input type="checkbox"/> 400 mm	NC : 2360, 2364, 2366, 2740, 2744	○	○		
DSA1335	<input type="checkbox"/> 420 mm	NC : 2360, 2362, 2366, 2740	○	○		
DSA1340	<input type="checkbox"/> 440 mm	NC : 2360, 2362, 2364, 2740, 2742	○	○		
Profondeur d'assise (SD)						
DSA1430	<input type="checkbox"/> 385 mm	NC : 2720, 2744, 7810, 7820, 7830	○	○		
DSA1440	<input type="checkbox"/> 410 mm	NC : 2746	◆	◆		
DSA1455	<input type="checkbox"/> 435 mm	NC : 2740, 2742	○	○		
DSA1470	<input type="checkbox"/> 460 mm	NC : 2740, 2742, 2744	○	○		
DSA1485	<input type="checkbox"/> 485 mm	NC : 2710, 2740, 2742, 2744, 2746, 2748	○	○		

PROMO !

Réalisez 18% d'économie en sélectionnant ce PACK soit 276,85 € !

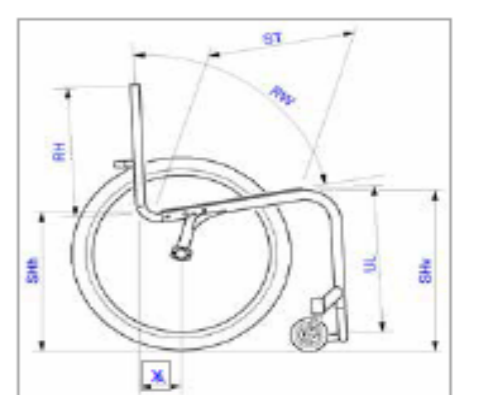

Küschall® THE KSL						Euros		
						Prix Public	LPPR*	
Hauteur de dossier (BH)								
DSA1605	<input type="checkbox"/>	270 mm			NC : 2210, 2240	○	○	
DSA1610	<input type="checkbox"/>	285 mm			NC : 2210, 2240	○	○	
DSA1615	<input type="checkbox"/>	300 mm			NC : 2240	◆	◆	
DSA1620	<input type="checkbox"/>	315 mm	DSA1625	<input type="checkbox"/>	330 mm	NC : 2240	○	○
DSA1630	<input type="checkbox"/>	345 mm	DSA1635	<input type="checkbox"/>	360 mm	NC : 2240	○	○
DSA1640	<input type="checkbox"/>	375 mm	DSA1645	<input type="checkbox"/>	390 mm	NC : 2240	○	○
DSA1650	<input type="checkbox"/>	405 mm	DSA1655	<input type="checkbox"/>	420 mm	NC : 2240	○	○
Hauteur d'assise avant (FSTF) - cf tableau 1 des compatibilités roues avant et hauteur d'assise avant								
DSA1740	<input type="checkbox"/>	450 mm			NC : 1840, 1845, 1850, 1855, 1860, 6420	○	○	
DSA1745	<input type="checkbox"/>	460 mm			NC : 1845, 1850, 1855, 1860	○	○	
DSA1750	<input type="checkbox"/>	470 mm			NC : 1850, 1855, 1860	○	○	
DSA1755	<input type="checkbox"/>	480 mm			NC : 1855, 1860	○	○	
DSA1760	<input type="checkbox"/>	490 mm			NC : 1860	◆	◆	
DSA1765	<input type="checkbox"/>	500 mm				○	○	
DSA1770	<input type="checkbox"/>	510 mm			NC : 1820	○	○	
DSA1775	<input type="checkbox"/>	520 mm			NC : 1820, 1825	○	○	
DSA1780	<input type="checkbox"/>	530 mm			NC : 1820, 1825, 1830, 6410	○	○	
Hauteur d'assise arrière (RSTF) FSTF - 100 mm < RSTF < FSTF - 20 mm								
DSA1820	<input type="checkbox"/>	400 mm			NC : 6420	○	○	
DSA1825	<input type="checkbox"/>	410 mm				○	○	
DSA1830	<input type="checkbox"/>	420 mm				○	○	
DSA1835	<input type="checkbox"/>	430 mm				◆	◆	
DSA1840	<input type="checkbox"/>	440 mm	DSA1845	<input type="checkbox"/>	450 mm		○	
DSA1850	<input type="checkbox"/>	460 mm	DSA1855	<input type="checkbox"/>	470 mm		○	
DSA1860	<input type="checkbox"/>	480 mm				○	○	
Distance (LLL) fauteuil Avec châssis 75°: FSTF - 100 mm < LLL < FSTF - 30 mm Avec châssis 90° FSTF - 80 mm < LLL ≤ FSTF - 40 mm								
DSA1930	<input type="checkbox"/>	350 mm				○	○	
DSA1932	<input type="checkbox"/>	360 mm	DSA1934	<input type="checkbox"/>	370 mm		○	
DSA1936	<input type="checkbox"/>	380 mm	DSA1938	<input type="checkbox"/>	390 mm		○	
DSA1940	<input type="checkbox"/>	400 mm	DSA1942	<input type="checkbox"/>	410 mm		○	
DSA1944	<input type="checkbox"/>	420 mm				○	○	
DSA1946	<input type="checkbox"/>	430 mm				◆	◆	
DSA1948	<input type="checkbox"/>	440 mm	DSA1950	<input type="checkbox"/>	450 mm		○	
DSA1952	<input type="checkbox"/>	460 mm	DSA1954	<input type="checkbox"/>	470 mm		○	
DSA1956	<input type="checkbox"/>	480 mm	DSA1958	<input type="checkbox"/>	490 mm		○	
DSA1960	<input type="checkbox"/>	500 mm				○	○	
TYPE DE DOSSIER								
Garniture de dossier								
DSA2200	<input type="checkbox"/>	Standard, avec capitonnage mousse			NC : 2300, 2305, 2310, 2315, 2440	◆	◆	
DSA2210	<input type="checkbox"/>	Toile Air Light (cousue main, aérée, anti-transpirante)			NC : 2300, 2305, 2310, 2315, 2440	178,20	188,00	
DSA2220	<input type="checkbox"/>	Réglable en tension par scratch, toile rembourrée avec pochette et bavette			NC : 2300, 2305, 2310, 2315, 2440	○	○	
DSA2230	<input type="checkbox"/>	Réglable en tension par scratch, toile Aéro-Back rembourrée micro-aérée avec pochette et bavette			NC : 2300, 2305, 2310, 2315, 2440	258,77	273,00	
DSA2240	<input type="checkbox"/>	Sans garniture de dossier, obligatoire si dossier Matrix commandé				○	○	
UNIQUE - Surpiquères sur la garniture de dossier - Concerne uniquement la toile de dossier Aéro-Back								
USA2241	<input type="checkbox"/>	Jaune Fluo				101,42	107,00	
USA2242	<input type="checkbox"/>	Rose Fluo				101,42	107,00	
USA2243	<input type="checkbox"/>	Bleu				101,42	107,00	
USA2244	<input type="checkbox"/>	Blanc				101,42	107,00	
USA2245	<input type="checkbox"/>	Rouge				101,42	107,00	
USA0002	<input type="checkbox"/>	Autre couleur : merci de passer par notre Service Clients				Sur devis		

UL fauteuil
=
UL patient -
épaisseur coussin

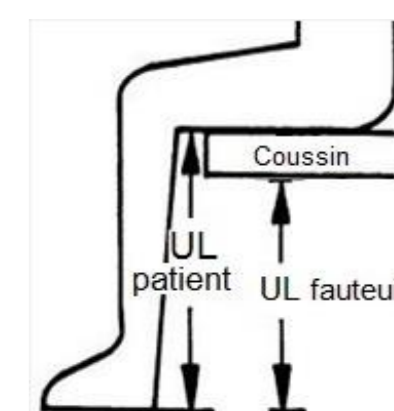

Kuschall® THE KSL				Euros		
				Prix Public		LPPR*
				HT	TTC	
UNIQUE - Broderie sur garniture de dossier - Concerne uniquement la toile de dossier Aéro-Back						
USA2246	<input type="checkbox"/>	Smiley		218,01	230,00	
USA2248	<input type="checkbox"/>	Aventurier		218,01	230,00	
USA2249	<input type="checkbox"/>	Beauté Sakura		218,01	230,00	
USA2250	<input type="checkbox"/>	Cactus Souriant		218,01	230,00	
USA2251	<input type="checkbox"/>	Logo Kuschall : merci de passer par notre Service Clients		Sur devis		
USA0003	<input type="checkbox"/>	Autre design : merci de passer par notre Service Clients - Fournir le motif souhaité au format .ai / .pdf ou .png si l'image est en haute résolution		Sur devis		
UNIQUE - Flocage sur garniture de dossier						
USA2253	<input type="checkbox"/>	Smiley		118,48	125,00	
USA2255	<input type="checkbox"/>	Aventurier		118,48	125,00	
USA2256	<input type="checkbox"/>	Beauté Sakura		118,48	125,00	
USA2257	<input type="checkbox"/>	Cactus Souriant		118,48	125,00	
USA2259	<input type="checkbox"/>	Explosion de couleurs		118,48	125,00	
USA0004	<input type="checkbox"/>	Autre design : merci de passer par notre Service Clients - Fournir le motif souhaité au format .ai / .pdf ou .png si l'image est en haute résolution		Sur devis		
Dossiers Matrix - La hauteur indiquée correspond à celle du dossier. Retrouvez les cale-troncs et tous les accessoires sur la fiche de mesure Matrix ! - Dossier Matrix MX2 poids max. utilisateur: 114 kg						
DSA2300	<input type="checkbox"/>	Dossier Matrix MX2 , hauteur 150 mm (fixations latérales à démontage rapide)		927,01	978,00	838,47*
DSA2305	<input type="checkbox"/>	Dossier Matrix MX2 , hauteur 230 mm (fixations latérales à démontage rapide)		927,01	978,00	838,47*
DSA2310	<input type="checkbox"/>	Dossier Matrix MX2 , hauteur 310 mm (fixations latérales à démontage rapide)		927,01	978,00	838,47*
DSA2315	<input type="checkbox"/>	Dossier Matrix MX2 , hauteur 410 mm (fixations latérales à démontage rapide)		927,01	978,00	838,47*
*LPPR Code 6226337 = 838,47 € : Si choix d'un dossier de positionnement et d'un coussin. Nécessite une prescription émanant d'un médecin spécialisé en pédiatrie, rééducation fonctionnelle, rhumatologie ou chirurgie orthopédique.						
Largeur du dossier Matrix						
DSA2360	<input type="checkbox"/>	360 mm - largeur de buste indicative 265 mm		○	○	
DSA2362	<input type="checkbox"/>	380 mm - largeur de buste indicative 290 mm		○	○	
DSA2364	<input type="checkbox"/>	410 mm - largeur de buste indicative 315 mm		○	○	
DSA2366	<input type="checkbox"/>	430 mm - largeur de buste indicative 340 mm		○	○	
DSA2368	<input type="checkbox"/>	460 mm - largeur de buste indicative 370 mm		○	○	
Poignées à pousser						
DSA2400	<input type="checkbox"/>	Sans poignée		◆	◆	
DSA2410	<input type="checkbox"/>	Standards courtes		○	○	
DSA2420	<input type="checkbox"/>	Standards longues		○	○	
DSA2440	<input type="checkbox"/>	Réglables en hauteur, intégrées		254,03	268,00	
DSA2450	<input type="checkbox"/>	Rabattables		213,27	225,00	
Angle de dossier par rapport à l'assise (BA)						
DSA2500	<input type="checkbox"/>	74°	DSA2520 <input type="checkbox"/>	78°	○	○
DSA2540	<input type="checkbox"/>	82°			○	○
DSA2560	<input type="checkbox"/>	86°	DSA2580 <input type="checkbox"/>	90°	○	○
TOILE D'ASSISE						
DSA2600	<input type="checkbox"/>	Standard avec bande scratch centrale - face douce		◆	◆	
DSA2601	<input type="checkbox"/>	Avec une bande scratch centrale (face douce) et deux bandes scratch sur les côtés (face rugueuse)	NOUVEAU	37,91	40,00	
DSA2630	<input type="checkbox"/>	Toile Air Light - 60 g		66,35	70,00	
UNIQUE - Surpiqûres sur la garniture d'assise						
USA2602	<input type="checkbox"/>	Jaune Fluo		118,48	125,00	
USA2603	<input type="checkbox"/>	Rose Fluo		118,48	125,00	
USA2604	<input type="checkbox"/>	Bleu		118,48	125,00	
USA2605	<input type="checkbox"/>	Blanc		118,48	125,00	
USA2606	<input type="checkbox"/>	Rouge		118,48	125,00	
USA0005	<input type="checkbox"/>	Autre couleur : merci de passer par notre Service Clients		Sur devis		

MX2 : seulement 140g de plus qu'un dossier réglable en tension !



2300, 2305, 2310, 2315

Largeur du dossier Matrix en mm					
Largeur d'assise en mm (SW)	360	380	410	430	460
360	○	○	○	○	○
380	○	○	○	○	○
400	○	○	○	○	○
420	○	○	○	○	○
440	○	○	○	○	○



2450

Angle de dossier

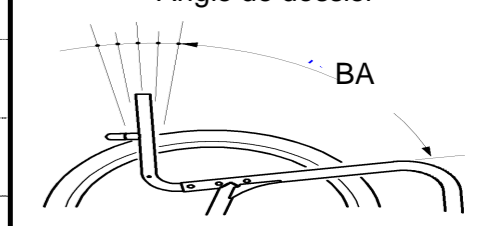







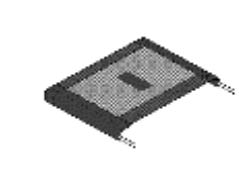



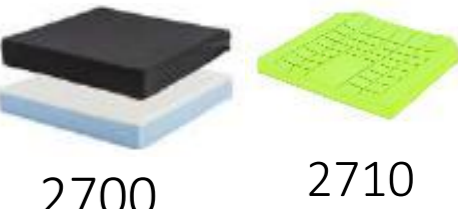

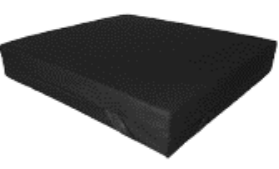
2600



2601



2630

Küschall® THE KSL				Euros			
				Prix Public		LPPR*	
				HT	TTC		
OPTIONS D'ASSISE							
Coussin d'assise							
DSA2700	<input type="checkbox"/>	Coussin standard - basse en mousse haute résilience, couche supérieure en mousse viscoélastique - H: 60 mm	4851	101,42	107,00	838,47*	 2700 2710
DSA2710	<input type="checkbox"/>	Coussin Flo-Tech Lite - H : 75 mm	NC : 2810, 2820, 2830, 2840, 2850	118,48	125,00	838,47*	
DSA2720	<input type="checkbox"/>	Coussin Matrx Libra (housse noire bi-extensible imperméable et déperlante)	NC : largeur 360 mm possible uniquement avec profondeur 410 et 435 mm	293,84	310,00	838,47*	 2720
DSA2740	<input type="checkbox"/>	Coussin Classic Visco - H : 75 mm, 375mm x 400mm, plat et réversible - poids max utilisateur 50 kg Code LPPR : 1260677	NC : 2810, 2820, 2830, 2840, 2850	76,78	81,00	81,00	
DSA2742	<input type="checkbox"/>	Coussin Classic Visco - H : 75 mm, 405mm x 400mm, plat et réversible - poids max utilisateur 100 kg Code LPPR : 1258864	NC : 2810, 2820, 2830, 2840, 2850	65,40	69,00	69,00	 2740 / 2742 2744 / 2746
DSA2744	<input type="checkbox"/>	Coussin Classic Visco - H : 75 mm, 430 mm x 430mm, plat et réversible - poids max utilisateur 100 kg Code LPPR : 1258864	NC : 2810, 2820, 2830, 2840, 2850	65,40	69,00	69,00	 2748
DSA2746	<input type="checkbox"/>	Coussin Classic Visco - H : 75 mm, 455mm x 400mm, plat et réversible - poids max utilisateur 100 kg Code LPPR : 1203679	NC : 2810, 2820, 2830, 2840, 2850	76,78	81,00	81,00	 2750
DSA2748	<input type="checkbox"/>	Coussin Matrx Contour Visco NG - épaisseur 100 mm - Code LPPR : 1204839	NC : 2810, 2820, 2830, 2840, 2850	76,78	81,00	81,00	
DSA2750	<input type="checkbox"/>	Coussin Vicair Active O2 - épaisseur 60 mm	NC : 2810, 2820, 2830, 2840, 2850, 2860	683,73	721,33		
*LPPR Code 6226337 = 838,47 € : Si choix d'un dossier de positionnement et d'un coussin. Nécessite une prescription émanant d'un médecin spécialisé en pédiatrie, rééducation fonctionnelle, rhumatologie ou chirurgie orthopédique.							 2810  2820  2830  2840  2850  2860
Accessoires coussin Matrx Libra							
DSA2810	<input type="checkbox"/>	Poche de gel fluide supplémentaire (120 x 180 mm), la paire		90,05	95,00		
DSA2820	<input type="checkbox"/>	Biseau fessier, la paire		41,71	44,00		
DSA2830	<input type="checkbox"/>	Plot d'abduction Matrx (hauteur 40 mm), l'unité		47,39	50,00		
DSA2840	<input type="checkbox"/>	Biseau latéral, l'unité		41,71	44,00		
DSA2850	<input type="checkbox"/>	Biseau crural, l'unité		54,98	58,00		
Base rigide							
DSA2860	<input type="checkbox"/>	Base rigide	(choisir un coussin obligatoirement)	56,87	60,00		
REPOSE-PIEDS							
Repose-pieds / palette monobloc							
DSA3200	<input type="checkbox"/>	Repose-pieds en aluminium avec tubes hydroformés - surface plane pour les pieds		○	○		 3200
DSA3210	<input type="checkbox"/>	Repose-pieds en titane (-145 g)		◆	◆		
DSA3220	<input type="checkbox"/>	Palette monobloc en carbone réglable en angle	NC : 3290	264,45	279,00		3210
Socle plastique vissé pour repose-pieds							
DSA3290	<input type="checkbox"/>	Socle plastique vissé pour repose-pieds		113,74	120,00		
Sangles							
DSA3300	<input type="checkbox"/>	Sangle appui-mollets positionnée autour du châssis		◆	◆		
DSA3305	<input type="checkbox"/>	Sangle appui-mollets avec supports aluminium positionnées derrière les potences		76,78	81,00		3305

Küschall® THE KSL				Euros			
				Prix Public			LPPR*
				HT	TTC		
GARDE-BOUE / PROTEGE-VETEMENTS (+0 à 10 mm de largeur d'assise)							
DSA3410	<input type="checkbox"/>	Protège-vêtements fixes en carbone		◆	◆		
DSA3430	<input type="checkbox"/>	Garde-boue fixes en carbone	NC : 6553, 7230	89,10	94,00		
COLORIS DE CHASSIS ET PERSONNALISATION							
Coloris de châssis							
DSA4000	<input type="checkbox"/>	Noir Spatial (RAL 9005)		○	○		
DSA4010	<input type="checkbox"/>	Gris Anthracite (RAL 7016)		○	○		
DSA4020	<input type="checkbox"/>	Blanc Eclatant (RAL 9016)	NC : 4220	○	○		
DSA4030	<input type="checkbox"/>	Rouge Carmin (RAL 3002)		○	○		
DSA4040	<input type="checkbox"/>	Bleu Azur (RAL 5017)		○	○		
DSA4060	<input type="checkbox"/>	Jaune Flashy (RAL 1016)		216,11	228,00	Délai supplémentaire + 15 jours	
DSA4100	<input type="checkbox"/>	Noir Brillant (RAL 9005)		216,11	228,00		
DSA4130	<input type="checkbox"/>	Gris Argent (RAL 9006)		216,11	228,00		
DSA4145	<input type="checkbox"/>	Bleu Nuit Nacré	NOUVEAU	216,11	228,00		
DSA4150	<input type="checkbox"/>	Rouge Rubis (RAL 3003)		216,11	228,00		
DSA4170	<input type="checkbox"/>	Orange Dynamite		216,11	228,00		
DSA4180	<input type="checkbox"/>	Vert Forêt (RAL 6029)		216,11	228,00		
USA4101	<input type="checkbox"/>	Poli-miroir		696,68	735,00		
USA4102	<input type="checkbox"/>	Vert Pastel		750,71	792,00		
USA4103	<input type="checkbox"/>	Bleu Ciel		750,71	792,00		
USA4104	<input type="checkbox"/>	Prune		750,71	792,00		
USA4105	<input type="checkbox"/>	Saumon		750,71	792,00		
DSA4070	<input type="checkbox"/>	Violet Atomique		sur devis			
USA0008	<input type="checkbox"/>	Coloris Spécial : - Délai de fabrication + 10 jours : pour un coloris déjà proposé sur les autres gammes des fauteuils roulants manuels <i>Invacare</i> . OU - Délai de fabrication + 15 jours : pour toute autre demande (sous réserve de faisabilité) - préciser N° RAL		sur devis			
UNIQUE - Vernis céramique							
USA4066	<input type="checkbox"/>	Vernis céramique (<i>Uniquement pour coloris USA410*</i>)		643,60	679,00		
Style de décalcomanie							
DSA4190	<input type="checkbox"/>	Bold (Dynamique) : Bandes iconiques pointillées sur les deux flancs de châssis		64,45	68,00		
DSA4195	<input type="checkbox"/>	Tag (Élégance): Bague <i>K</i> sur flanc gauche du châssis - UNIQUEMENT NOIR OU ROUGE		◆	◆		
Coloris de la décalcomanie Bold							
DSA4200	<input type="checkbox"/>	Noir		○	○		
DSA4210	<input type="checkbox"/>	Gris Foncé		○	○		
DSA4220	<input type="checkbox"/>	Gris Clair		○	○		
DSA4230	<input type="checkbox"/>	Rouge		○	○		
DSA4240	<input type="checkbox"/>	Bleu		○	○		
DSA4250	<input type="checkbox"/>	Doré		○	○		
USA4252	<input type="checkbox"/>	Jaune Fluo - stickers		161,14	170,00		
USA4253	<input type="checkbox"/>	Vert Fluo - stickers		161,14	170,00		
USA4254	<input type="checkbox"/>	Orange Fluo - stickers		161,14	170,00		
USA4255	<input type="checkbox"/>	Rose Fluo - stickers		161,14	170,00		
USA4256	<input type="checkbox"/>	Rouge Fluo - stickers		161,14	170,00		
USA0009	<input type="checkbox"/>	Autre couleur : <i>merci de passer par notre Service Clients</i>		Sur devis			
Coloris de la décalcomanie Tag							
DSA4300	<input type="checkbox"/>	Noir		○	○		
DSA4310	<input type="checkbox"/>	Rouge		○	○		



BOLD



TAG

Küschall® THE KSL				Euros		
				Prix Public		LPPR*
				HT	TTC	
Roues avant						
DSA5000	<input type="checkbox"/>	3" Supersport		○	○	
DSA5050	<input type="checkbox"/>	4" Every day - bandage noir		◆	◆	
DSA5100	<input type="checkbox"/>	4" Bandage Soft noir		○	○	
DSA5150	<input type="checkbox"/>	4" Starec, bandage noir, jante noire		75,83	80,00	
DSA5200	<input type="checkbox"/>	4" x 1,4" FrogLegs bandage noir, jante noire	Sélectionner les roues Froglegs, jantes noires (DSA5200) pour accéder aux anodisations UNIQUE	121,33	128,00	
DSA5250	<input type="checkbox"/>	4" x 1,4" FrogLegs bandage noir, jante grise		121,33	128,00	
DSA5300	<input type="checkbox"/>	5" Every day - bandage noir		○	○	
DSA5350	<input type="checkbox"/>	5" Bandage Soft noir		○	○	
DSA5400	<input type="checkbox"/>	5" Starec, bandage noir, jante noire		103,32	109,00	
DSA5450	<input type="checkbox"/>	5" x 1,4" FrogLegs bandage noir, jante noire	Sélectionner les roues Froglegs, jantes noires (DSA5450) pour accéder aux anodisations UNIQUE	147,87	156,00	
DSA5500	<input type="checkbox"/>	5" x 1,4" FrogLegs bandage noir, jante grise		147,87	156,00	
UNIQUE - Coloris de jantes roues avant Froglegs						
USA5502	<input type="checkbox"/>	Rose		98,58	104,00	
USA5504	<input type="checkbox"/>	Orange		98,58	104,00	
USA5506	<input type="checkbox"/>	Bleu		98,58	104,00	
USA5507	<input type="checkbox"/>	Violet Atomique		98,58	104,00	
USA5508	<input type="checkbox"/>	Rouge		98,58	104,00	
USA5509	<input type="checkbox"/>	Doré		98,58	104,00	
UNIQUE - Roulements en céramique pour roues avant Froglegs						
USA5510	<input type="checkbox"/>	Roulements en céramique		0,00	0,00	
ROUES ARRIERE						
Support de roues arrière						
USA6050	<input type="checkbox"/>	Position des roues arrière réglable (+/- 1 position) - Fauteuil livré à la position arrière choisie ci-après	Sélectionnez l'option USA0001 pour accéder à cette option	-284,36	-300,00	NOUVEAU
Position des roues arrière (distance X sur le dessin)						
DSA6100	<input type="checkbox"/>	140 mm (position 1 sur le <i>K-Series</i>)		○	○	
DSA6110	<input type="checkbox"/>	125 mm (position 2 sur le <i>K-Series</i>)		○	○	
DSA6120	<input type="checkbox"/>	110 mm (position 3 sur le <i>K-Series</i>)		◆	◆	
DSA6130	<input type="checkbox"/>	95 mm (position 4 sur le <i>K-Series</i>)		○	○	
DSA6140	<input type="checkbox"/>	80 mm (position 5 sur le <i>K-Series</i>)		○	○	
Carrossage - Barre de carrossage en carbone						
DSA6200	<input type="checkbox"/>	0°		○	○	
DSA6210	<input type="checkbox"/>	3°		◆	◆	
DSA6220	<input type="checkbox"/>	6°	NC : 6950	○	○	
Axes à demontage rapide Tétra-clip						
DSA6300	<input type="checkbox"/>	Axes à démontage rapide Tetra-clip	NC : 6550, 6950	143,13	151,00	
Diamètre des roues arrière (voir les diamètres possibles par roue dans Type des roues arrière)						
DSA6410	<input type="checkbox"/>	24"		◆	◆	
DSA6420	<input type="checkbox"/>	25"	NC : 6600, 6630, 6700, 6710, 6720, 6760, 6770, 6900, 6910, 6950	○	○	



PROMO !

NOUVEAU

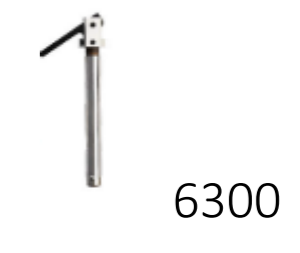
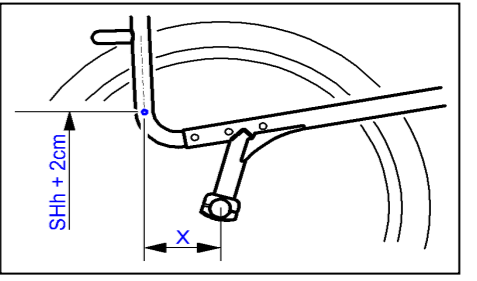











Küschall® THE KSL				Euros		
				Prix Public		LPPR*
				HT	TTC	
Type des roues arrière						
DSA6520	<input type="checkbox"/>	High Performance (jante noire, moyeu Starec noir, rayonnage croisé noirs)	24", 25"		◆	◆
DSA6550	<input type="checkbox"/>	Spinergy LXX (jante, moyeu et rayonnage radial noirs) 600g par roue	24", 25"		771,56	814,00
USA6551	<input type="checkbox"/>	Spinergy Lite Extreme LX (jante, moyeu et rayonnage radial noir ou couleurs au choix) 680g par roue	24", 25"		1060,66	1119,00
USA6552	<input type="checkbox"/>	Spinergy Lite Extreme X-Laced XLX (jante, moyeu et rayonnage croisé noir ou couleurs au choix) - 660g par roue	24", 25"		1140,28	1203,00
USA6553	<input type="checkbox"/>	Spinergy X-Laced Sport Lite Extreme XSLX (jante, moyeu et rayonnage croisé noir ou couleurs au choix) 757g par roue	24", 25"		1206,64	1273,00
USA6554	<input type="checkbox"/>	Spinergy CLX, Fibre de carbone (jante, moyeu et rayonnage radial noir ou couleurs au choix, axe Starec) 570g par roue	24", 25"		1358,29	1433,00
UNIQUE - Anodisation jantes roues arrière Spinergy						
USA6557	<input type="checkbox"/>	Bleu			162,09	171,00
USA6558	<input type="checkbox"/>	Doré			162,09	171,00
USA6559	<input type="checkbox"/>	Vert			162,09	171,00
USA6560	<input type="checkbox"/>	Orange			162,09	171,00
USA6561	<input type="checkbox"/>	Rouge			162,09	171,00
USA6562	<input type="checkbox"/>	Violet			162,09	171,00
UNIQUE - Anodisation moyeu roues arrière Spinergy						
USA6563	<input type="checkbox"/>	Bleu			162,09	171,00
USA6564	<input type="checkbox"/>	Doré			162,09	171,00
USA6565	<input type="checkbox"/>	Gris			162,09	171,00
USA6566	<input type="checkbox"/>	Vert			162,09	171,00
USA6567	<input type="checkbox"/>	Orange			162,09	171,00
USA6568	<input type="checkbox"/>	Rouge			162,09	171,00
USA6569	<input type="checkbox"/>	Violet			162,09	171,00
UNIQUE - Anodisation rayons roues arrière Spinergy						
USA6570	<input type="checkbox"/>	Bleu			162,09	171,00
USA6571	<input type="checkbox"/>	Vert			162,09	171,00
USA6572	<input type="checkbox"/>	Orange			162,09	171,00
USA6573	<input type="checkbox"/>	Rose Fluo			162,09	171,00
USA6574	<input type="checkbox"/>	Rouge			162,09	171,00
USA6575	<input type="checkbox"/>	Violet			162,09	171,00
USA6576	<input type="checkbox"/>	Blanc			162,09	171,00
USA6577	<input type="checkbox"/>	Jaune			162,09	171,00
UNIQUE - Roulements en céramique pour roues arrière						
USA6579	<input type="checkbox"/>	Roulements en céramique			0,00	0,00
Pneus arrière						
DSA6600	<input type="checkbox"/>	Pneu noir Maxxis Lite Guard - 24" x 1" (protection anti-crevaison)	24"		○	○
DSA6625	<input type="checkbox"/>	Pneu noir Maxxis Alpha Protect - 24" ou 25" x 1" (protection anti-crevaison)	24", 25"		○	○
DSA6630	<input type="checkbox"/>	Pneu noir MBL Speedlite - 24" x 1" (protection anti-crevaison)	24"		◆	◆



Taille des pneus
MAXXIS LITE GUARD / ALPHA PROTECT :
24" : 25-540
25" : 25-559
MBL SPEEDLITE :
24" : 25-540

PROMO !

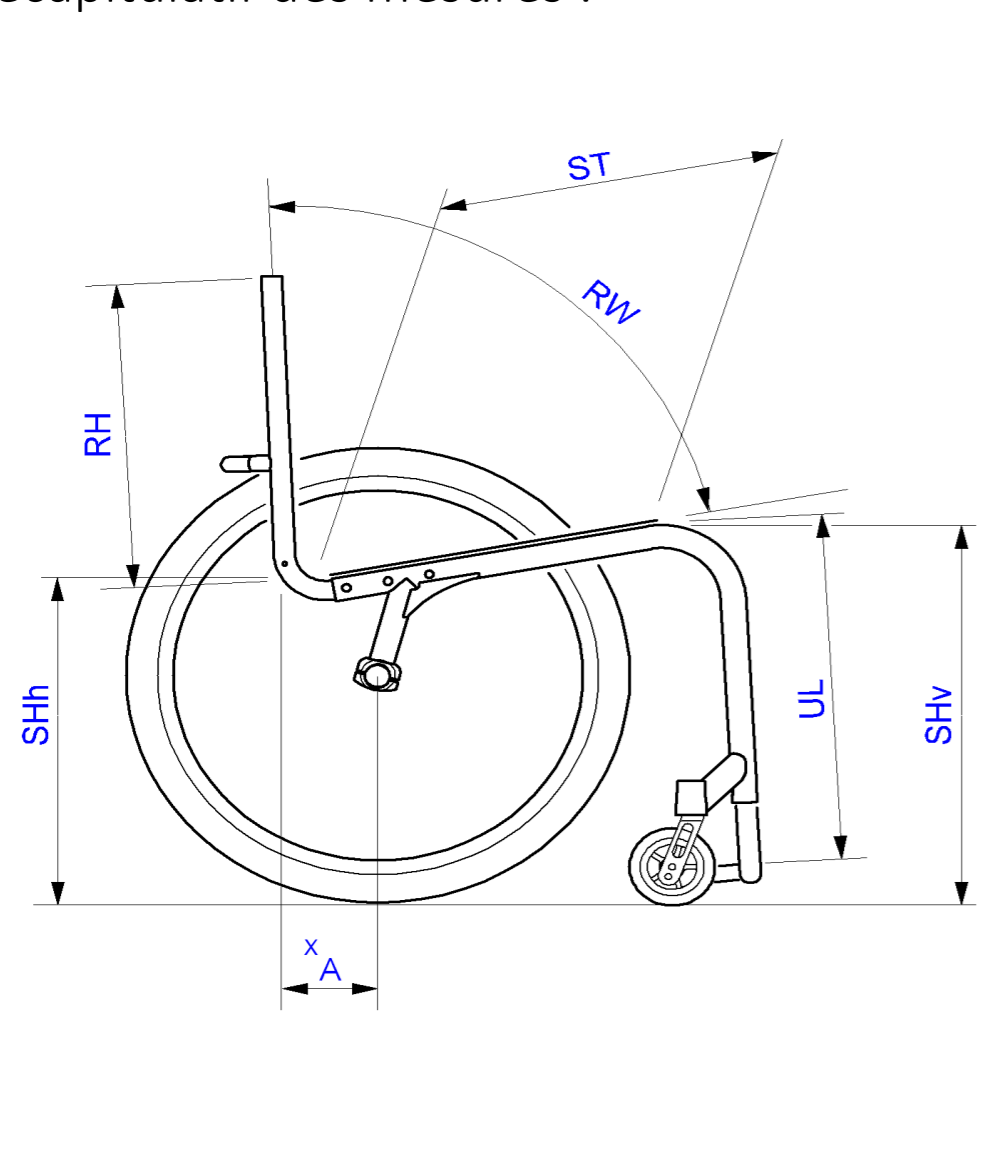
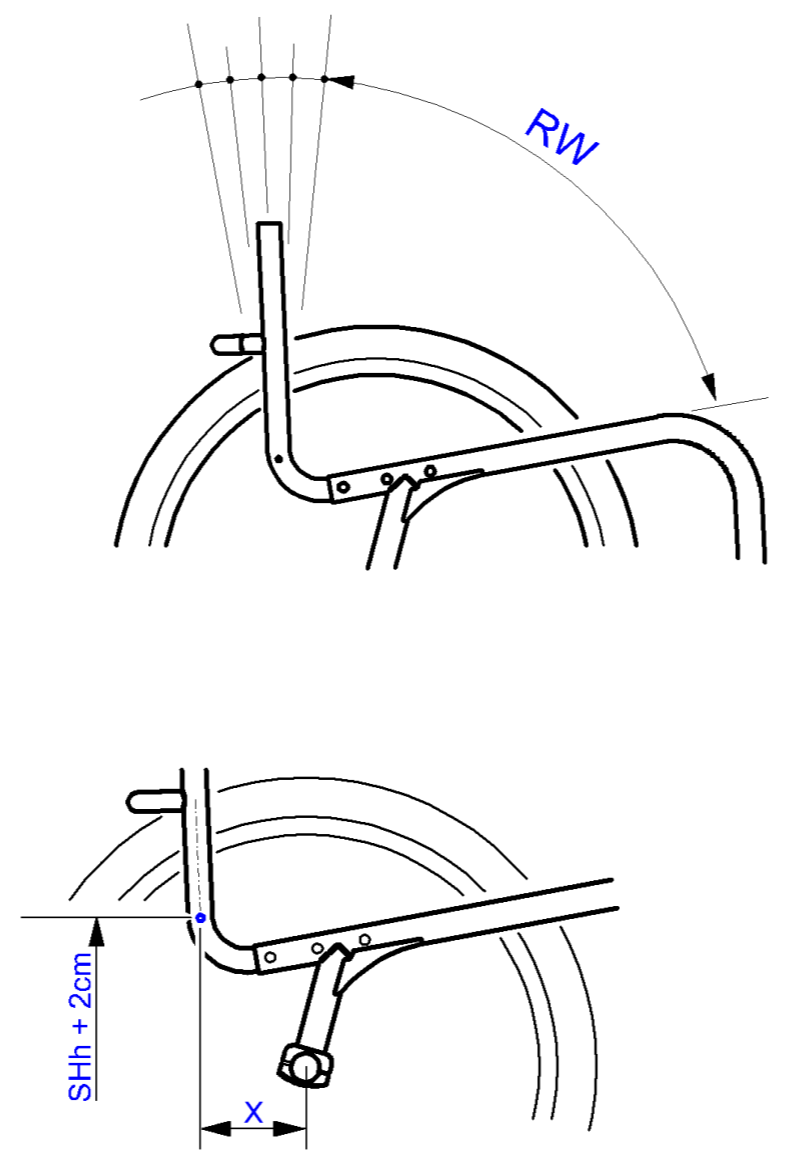

Küschall® THE KSL				Euros		
				Prix Public		LPPR*
				HT	TTC	
Mains-courantes						
DSA6700	<input type="checkbox"/>	Anti-dérapante, livré avec écartement 30 mm, réglable à 40 mm	24"	142,18	150,00	
DSA6710	<input type="checkbox"/>	Acier inoxydable, écartement 30 mm	24"	113,74	120,00	
DSA6720	<input type="checkbox"/>	Titane, livré avec écartement 30 mm, réglable à 40 mm	24"	277,73	293,00	
DSA6740	<input type="checkbox"/>	Carbolife Gekko , avec anti-dérapant, livré avec écartement 30 mm, réglage à 40 mm (+ 15 mm de largeur hors-tout)	24", 25"	373,46	394,00	 6790 6760
DSA6750	<input type="checkbox"/>	Carbolife Gekko S , avec anti-dérapant, livré avec écartement 30 mm, réglage à 40 mm	24", 25"	373,46	394,00	 6700 6710
DSA6760	<input type="checkbox"/>	Carbolife Curve L , avec profil ergonomique, livré avec écartement 30 mm, réglage à 40 mm (+ 15 mm de largeur hors-tout)	24"	282,46	298,00	 6720
DSA6770	<input type="checkbox"/>	Carbolife Quadro , avec profil ergonomique et anti-dérapante, livré avec écartement 30 mm, réglage à 40 mm	24"	373,46	394,00	 6740
DSA6780	<input type="checkbox"/>	Aluminium anodisé Light, livré avec écartement 30 mm, réglable à 40 mm	24", 25"	◆	◆	
DSA6790	<input type="checkbox"/>	Aluminium anodisé Light, noir, écartement 30 mm	24", 25"	○	○	
Protège-rayons, la paire						
DSA6900	<input type="checkbox"/>	Transparent	24", 26"	200,95	212,00	
DSA6910	<input type="checkbox"/>	Noir	24", 26"	200,95	212,00	
Motorisations alber (uniquement avec roulettes anti-basculer alber)						
DSA6950	<input type="checkbox"/>	Fixation pour assistance électrique à la propulsion alber e-motion M25 (inclus 2 roulettes anti-basculer alber)	Uniquement avec roues 24" NC : 7500, 7510, 7520	579,15	611,00	
Conseil : pour une compatibilité parfaite des freins avec les roues manuelles, nous vous conseillons d'équiper celles-ci du même type de revêtement que les roues motorisées.						
UNIQUE - Kits anodisation						
USA6960	<input type="checkbox"/>	Kit 1 : Fourches et cache-roulements		197,16	208,00	
USA6961	<input type="checkbox"/>	Kit 2 : Fourches, cache-roulements, support de dossier (si dossier du K-series), brides de frein		551,66	582,00	
USA6962	<input type="checkbox"/>	Kit 3 : Fourches, cache-roulements, support de dossier (si dossier du K-series), brides de frein, repose-pied, clamps de barre de carrossage		779,15	822,00	
UNIQUE - Coloris Premium Anodisation						
USA6963	<input type="checkbox"/>	Rouge		○	○	
USA6964	<input type="checkbox"/>	Violet		○	○	
USA6965	<input type="checkbox"/>	Cuivre		○	○	
USA6966	<input type="checkbox"/>	Vert		○	○	
USA6967	<input type="checkbox"/>	Orange		○	○	
USA6968	<input type="checkbox"/>	Doré		○	○	
USA6969	<input type="checkbox"/>	Champagne		○	○	
USA6970	<input type="checkbox"/>	Rose Fluo		○	○	

Küschall® THE KSL			Euros																									
			Prix Public		LPPR*																							
			HT	TTC																								
USA6971	<input type="checkbox"/>	Bleu	○	○		 7210 7230 7240																						
USA6972	<input type="checkbox"/>	Finition poli miroir	○	○																								
Freins						 7250																						
DSA7210	<input type="checkbox"/>	Standards à pousser leviers courbés	◆	◆																								
DSA7230	<input type="checkbox"/>	Performance	76,78	81,00																								
DSA7240	<input type="checkbox"/>	Actifs	76,78	81,00																								
DSA7250	<input type="checkbox"/>	Actifs légers	145,02	153,00																								
OPTIONS DE SECURITE																												
Montage de 2 éléments maximum par côté dans la liste suivante : roulettes anti-bascule, porte-canne ou roues de transit																												
Roulettes anti-bascule						 7500 / 7520																						
DSA7500	<input type="checkbox"/>	Droite	130,81	138,00																								
DSA7510	<input type="checkbox"/>	Gauche	130,81	138,00																								
DSA7520	<input type="checkbox"/>	Droite et gauche	261,61	276,00																								
Ceintures						Ceinture Evoflex réglable de 35 mm à 125 mm vers l'arrière par rapport à l'avant de la toile d'assise. 6 positions par paliers de 15 mm  7810 / 7820 / 7830																						
DSA7810	<input type="checkbox"/>	Bodypoint® Evoflex® ceinture de hanche 2 points rembourrée, bouton à pousser, Small, Flat-Mount™ - poids max util. 25 - 50 kg	217,06	229,00																								
DSA7820	<input type="checkbox"/>	Bodypoint® Evoflex® ceinture de hanche 2 points rembourrée à loquet Rehab, Medium, Flat-Mount™ - poids max util. 50-75 kg	217,06	229,00																								
DSA7830	<input type="checkbox"/>	Bodypoint® Evoflex® ceinture de hanche 2 points rembourrée à loquet Rehab, Large, Flat-Mount™ - poids max util. 50 - 100 kg	217,06	229,00																								
Catadioptrés																												
DSA7900	<input type="checkbox"/>	Montés sur les roues	22,75	24,00																								
AUTRES OPTIONS																												
Protections de châssis						 8550																						
DSA8010	<input type="checkbox"/>	Protections de châssis avant amovibles par scratch, la paire	44,55	47,00																								
Autres						 8680																						
DSA8500	<input type="checkbox"/>	Pompe	33,18	35,00																								
DSA8550	<input type="checkbox"/>	Trousse à outils	22,75	24,00																								
DSA8650	<input type="checkbox"/>	Sac de transport des roues arrière (24", 25")	65,40	69,00																								
DSA8680	<input type="checkbox"/>	Paire de roues arrière Mountain Bike 24" complètes (pneus VTT, MC aluminium anodisé et paires d'axes à démonatage rapide) et son sac de transport	646,45	682,00																								
DSA8800	<input type="checkbox"/>	Sangle de mollets rembourrée Bodypoint®	104,27	110,00																								
DSA8850	<input type="checkbox"/>	Sac Mobility Bodypoint®	104,27	110,00																								
Récapitulatif des mesures :																												
						<table border="1"> <thead> <tr> <th colspan="2">MESURES PERSONNALISEES</th> </tr> </thead> <tbody> <tr> <td>SW</td> <td></td> </tr> <tr> <td>ST = SD</td> <td></td> </tr> <tr> <td>RW = BH</td> <td></td> </tr> <tr> <td>FSTF = SHV</td> <td></td> </tr> <tr> <td>RSTF = SHh</td> <td></td> </tr> <tr> <td>UL</td> <td></td> </tr> <tr> <td>BA = RW</td> <td></td> </tr> <tr> <td>X</td> <td></td> </tr> <tr> <td>Poids utilisateur</td> <td></td> </tr> <tr> <td>Taille utilisateur</td> <td></td> </tr> </tbody> </table>	MESURES PERSONNALISEES		SW		ST = SD		RW = BH		FSTF = SHV		RSTF = SHh		UL		BA = RW		X		Poids utilisateur		Taille utilisateur	
MESURES PERSONNALISEES																												
SW																												
ST = SD																												
RW = BH																												
FSTF = SHV																												
RSTF = SHh																												
UL																												
BA = RW																												
X																												
Poids utilisateur																												
Taille utilisateur																												

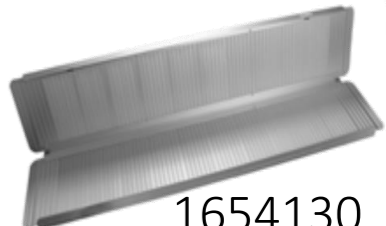
Küschall® THE KSL				Euros		
				Prix Public		LPPR*
				HT	TTC	
Rampes en accessoire						
1654128	<input type="checkbox"/>	Rampe Basic 2 parties télescopiques en aluminium et revêtement antidérapant Dimensions repliée : 1210 x 194 mm 8,8 kg la paire - capacité maximum : 270 kg		402,84	425,00	 1654128
1654129	<input type="checkbox"/>	Rampe Quick2go Compact 3 parties télescopiques en aluminium et revêtement antidérapant Dimensions repliée : 870 x 237 mm 13,6 kg la paire - capacité max. : 260 kg		805,69	850,00	 1654129
1654130	<input type="checkbox"/>	Mono rampe pliante en aluminium Dimensions repliée : 1824 x 714 mm 13,9 kg - capacité maximum : 300 kg		426,54	450,00	 1654130