



Pour passer vos commandes ou réaliser vos devis, utilisez notre e-commerce dans votre espace Invacare Pro sur www.invacare.fr, ou commandez par e-mail à : commandesfr@invacare.com





Descriptif :

- Châssis en aluminium avec tubes hydroformés
- Kit de personnalisation avec décalcomanies premium
- Poids max utilisateur : 100 kg
- Poids complet : à partir de 6,8 kg.
- Poids de transport : à partir de 4,3 kg.
- Garantie : 2 ans hors pièces d'usure

CE

Date :

Référence d'achat :

Code client :

Cachet du distributeur :

Découvrez notre nouvel outil d'aide au calcul des dimensions hors-tout et retrouvez le configurateur visuel pour réaliser votre configuration !

* Les codes et montants LPPR sont donnés à titre indicatif et n'engagent en aucun cas Invacare®.

Gagnez du temps : utilisez notre configurateur en ligne pour éliminer les non-compatibilités de premier niveau !

Nous nous réservons une tolérance de +/- 10 mm à la livraison sur la largeur d'assise, les hauteurs d'assise avant et arrière, la hauteur de dossier et l'UL.

Sélectionner les options choisies par une croix dans les cases ◆ Configuration standard ○ Option sans supplément de prix

Tarif Public donné à titre indicatif - Utilisez le configurateur en ligne sur Invacare Pro pour générer des devis ou commandes exempts d'incompatibilités.

			Euros		
			Prix Public		LPPR*
CODE	DESIGNATION	NC : Non Compatible / NC : 9999 : non compatible avec la référence 9999	HT	TTC	
DSA0100	<input type="checkbox"/> küschall® The KSL - Dossier fixe Code LPPR 9124749		4 334,60	4 573,00	558,99
DSA0120	<input type="checkbox"/> küschall® The KSL - Dossier réglable en angle et rabattable sur l'assise + 20 mm de largeur hors-tout - Code LPPR 9124749		4 536,49	4 786,00	558,99
FABRICATION SPECIALE					
DSA0000	<input type="checkbox"/> Fabrication spéciale - description complète à joindre avec schema		Sur devis		
PACK POSITIONNEMENT ET PRÉVENTION D'ESCARRES					
DSA0220	<input type="checkbox"/> Pack de positionnement et prévention d'escarres Matrx MX2 & Libra incluant : - Dossier Matrx MX2 (taille au choix DSA2300 à DSA2315) - Coussin Matrx Libra (DSA2720) - Ceinture de hanche 2 points Bodypoint® Evoflex® (taille au choix DSA7810 à DSA7830)	NC : Largeur d'assise 360 mm possible uniquement avec profondeur 410/435 mm, 1315, 1430	1175,50	1240,15	838,47*
Réalisez 15% d'économie en sélectionnant ce PACK soit 218,85 € !					
TYPE D'ASSISE					
Châssis					
DSA1000	<input type="checkbox"/> Châssis Aluminium, potences 75°		◆	◆	
DSA1010	<input type="checkbox"/> Châssis Aluminium avant rétréci 75°		○	○	
DSA1020	<input type="checkbox"/> Châssis Aluminium, potences 90° - (déjà compatible roues avant 5")		○	○	
DSA1030	<input type="checkbox"/> Châssis Aluminium avant rétréci 90°	NC : 5300, 5350, 5400, 5500	206,64	218,00	
	<input type="checkbox"/> Barre de préhension soudée sous l'assise derrière le trou de fixation centrale de la toile d'assise (poids additionnel environ 170 g et peinture du coloris du châssis)		Sur devis		
Largeur d'assise (SW)					
DSA1315	<input type="checkbox"/> 340 mm	NC : 1600, 2300, 2305, 2310, 2315, 2710, 2720, 2730, 2740, 2742, 2744, 2746, 2748	○	○	
DSA1320	<input type="checkbox"/> 360 mm	NC : 2362, 2364, 2366, 2742, 2744, 2746, 2748	○	○	
DSA1325	<input type="checkbox"/> 380 mm	NC : 2364, 2366, 2744	○	○	
DSA1330	<input type="checkbox"/> 400 mm	NC : 2360, 2364, 2366, 2740, 2744	○	○	
DSA1335	<input type="checkbox"/> 420 mm	NC : 2360, 2362, 2366, 2740	○	○	

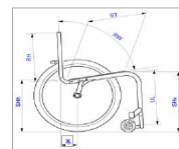

Küschall® THE KSL				Euros		
				Prix Public		LPPR*
				HT	TTC	
DSA1340	<input type="checkbox"/>	440 mm	NC : 2360, 2362, 2364, 2740, 2742	○	○	
Profondeur d'assise (SD)						
DSA1430	<input type="checkbox"/>	385 mm	NC : 2720, 2730, 2744, 7810, 7820, 7830	○	○	
DSA1440	<input type="checkbox"/>	410 mm	NC : 2746	◆	◆	
DSA1455	<input type="checkbox"/>	435 mm	NC : 2740, 2742	○	○	
DSA1470	<input type="checkbox"/>	460 mm	NC : 2740, 2742, 2744	○	○	
DSA1485	<input type="checkbox"/>	485 mm	NC : 2710, 2740, 2742, 2744, 2746, 2748	○	○	
Hauteur de dossier (BH)						
DSA1600	<input type="checkbox"/>	Hauteur de dossier selon dossier Matrx choisi		NC : 2200, 2210, 2200, 2230	○	○
DSA1605	<input type="checkbox"/>	270 mm		NC : 2210, 2240	○	○
DSA1610	<input type="checkbox"/>	285 mm		NC : 2210, 2240	○	○
DSA1615	<input type="checkbox"/>	300 mm		NC : 2240	◆	◆
DSA1620	<input type="checkbox"/>	315 mm	DSA1625 <input type="checkbox"/> 330 mm	NC : 2240	○	○
DSA1630	<input type="checkbox"/>	345 mm	DSA1635 <input type="checkbox"/> 360 mm	NC : 2240	○	○
DSA1640	<input type="checkbox"/>	375 mm	DSA1645 <input type="checkbox"/> 390 mm	NC : 2240	○	○
DSA1650	<input type="checkbox"/>	405 mm	DSA1655 <input type="checkbox"/> 420 mm	NC : 2240	○	○
Hauteur d'assise avant (FSTF) - cf tableau 1 des compatibilités roues avant et hauteur d'assise avant						
DSA1740	<input type="checkbox"/>	450 mm		NC : 1840, 1845, 1850, 1855, 1860, 6420	○	○
DSA1745	<input type="checkbox"/>	460 mm		NC : 1845, 1850, 1855, 1860	○	○
DSA1750	<input type="checkbox"/>	470 mm		NC : 1850, 1855, 1860	○	○
DSA1755	<input type="checkbox"/>	480 mm		NC : 1855, 1860	○	○
DSA1760	<input type="checkbox"/>	490 mm		NC : 1860	◆	◆
DSA1765	<input type="checkbox"/>	500 mm			○	○
DSA1770	<input type="checkbox"/>	510 mm		NC : 1820	○	○
DSA1775	<input type="checkbox"/>	520 mm		NC : 1820, 1825	○	○
DSA1780	<input type="checkbox"/>	530 mm		NC : 1820, 1825, 1830, 6410	○	○
Hauteur d'assise arrière (RSTF) FSTF - 100 mm < RSTF < FSTF - 20 mm						
DSA1820	<input type="checkbox"/>	400 mm		NC : 6420	○	○
DSA1825	<input type="checkbox"/>	410 mm			○	○
DSA1830	<input type="checkbox"/>	420 mm			○	○
DSA1835	<input type="checkbox"/>	430 mm			◆	◆
DSA1840	<input type="checkbox"/>	440 mm	DSA1845 <input type="checkbox"/> 450 mm		○	○
DSA1850	<input type="checkbox"/>	460 mm	DSA1855 <input type="checkbox"/> 470 mm		○	○
DSA1860	<input type="checkbox"/>	480 mm			○	○
Distance (UL) fauteuil						
Avec châssis 75°: FSTF - 100 mm < UL < FSTF - 30 mm						
Avec châssis 90° FSTF - 80 mm < UL ≤ FSTF - 40 mm						
DSA1930	<input type="checkbox"/>	350 mm			○	○
DSA1932	<input type="checkbox"/>	360 mm	DSA1934 <input type="checkbox"/> 370 mm		○	○
DSA1936	<input type="checkbox"/>	380 mm	DSA1938 <input type="checkbox"/> 390 mm		○	○
DSA1940	<input type="checkbox"/>	400 mm	DSA1942 <input type="checkbox"/> 410 mm		○	○
DSA1944	<input type="checkbox"/>	420 mm			○	○
DSA1946	<input type="checkbox"/>	430 mm			◆	◆
DSA1948	<input type="checkbox"/>	440 mm	DSA1950 <input type="checkbox"/> 450 mm		○	○
DSA1952	<input type="checkbox"/>	460 mm	DSA1954 <input type="checkbox"/> 470 mm		○	○
DSA1956	<input type="checkbox"/>	480 mm	DSA1958 <input type="checkbox"/> 490 mm		○	○
DSA1960	<input type="checkbox"/>	500 mm			○	○
TYPE DE DOSSIER						
Garniture de dossier						
DSA2200	<input type="checkbox"/>	Standard, avec capitonnage mousse		NC : 2300, 2305, 2310, 2315	◆	◆
DSA2210	<input type="checkbox"/>	Toile Air Light (cousue main, aérée, anti-transpirante)		NC : 2300, 2305, 2310, 2315	169,67	179,00
DSA2220	<input type="checkbox"/>	Réglable en tension par scratch, toile rembourrée avec pochette et bavette		NC : 2300, 2305, 2310, 2315	○	○
DSA2230	<input type="checkbox"/>	Réglable en tension par scratch, toile Aéro-Back rembourrée micro-aérée avec pochette et bavette		NC : 2300, 2305, 2310, 2315	246,45	260,00
DSA2240	<input type="checkbox"/>	Sans garniture de dossier, obligatoire si dossier Matrx commandé			○	○

UL fauteuil
=
UL patient -
épaisseur coussin

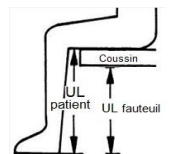

Küschall® THE KSL				Euros		
				Prix Public		LPPR*
				HT	TTC	
Dossiers Matrx - La hauteur indiquée correspond à celle du dossier. Retrouvez les cale-troncs et tous les accessoires sur la fiche de mesure Matrx !						
DSA2300	<input type="checkbox"/>	Dossier Matrx MX2 , hauteur 150 mm (fixations latérales à démontage rapide)		882,46	931,00	838,47*
DSA2305	<input type="checkbox"/>	Dossier Matrx MX2 , hauteur 230 mm (fixations latérales à démontage rapide)		882,46	931,00	838,47*
DSA2310	<input type="checkbox"/>	Dossier Matrx MX2 , hauteur 310 mm (fixations latérales à démontage rapide)		882,46	931,00	838,47*
DSA2315	<input type="checkbox"/>	Dossier Matrx MX2 , hauteur 410 mm (fixations latérales à démontage rapide)		882,46	931,00	838,47*
*LPPR Code 6226337 = 838,47 € : Si choix d'un dossier de positionnement et d'un coussin. Nécessite une prescription émanant d'un médecin spécialisé en pédiatrie, rééducation fonctionnelle, rhumatologie ou chirurgie orthopédique.						
Largeur du dossier Matrx						
DSA2360	<input type="checkbox"/>	360 mm - largeur de buste indicative 265 mm		○	○	
DSA2362	<input type="checkbox"/>	380 mm - largeur de buste indicative 290 mm		○	○	
DSA2364	<input type="checkbox"/>	410 mm - largeur de buste indicative 315 mm		○	○	
DSA2366	<input type="checkbox"/>	430 mm - largeur de buste indicative 340 mm		○	○	
DSA2368	<input type="checkbox"/>	460 mm - largeur de buste indicative 370 mm		○	○	
Poignées à pousser						
DSA2400	<input type="checkbox"/>	Sans poignée		◆	◆	
DSA2410	<input type="checkbox"/>	Standards courtes		○	○	
DSA2420	<input type="checkbox"/>	Standards longues		○	○	
DSA2440	<input type="checkbox"/>	Réglables en hauteur, intégrées		241,71	255,00	
DSA2450	<input type="checkbox"/>	Rabattables		202,84	214,00	
Angle de dossier par rapport à l'assise (BA)						
DSA2500	<input type="checkbox"/>	74°	DSA2520	<input type="checkbox"/>	78°	
DSA2540	<input type="checkbox"/>	82°				
DSA2560	<input type="checkbox"/>	86°	DSA2580	<input type="checkbox"/>	90°	
TOILE D'ASSISE						
DSA2600	<input type="checkbox"/>	Standard		◆	◆	
DSA2630	<input type="checkbox"/>	Toile Air Light - 60 g		63,51	67,00	
OPTIONS D'ASSISE						
Coussin d'assise						
DSA2700	<input type="checkbox"/>	Coussin standard - basse en mousse haute résilience, couche supérieure en mousse viscoélastique - H: 60 mm	NC : 2810, 2820, 2830, 2840, 2850	96,68	102,00	838,47*
DSA2710	<input type="checkbox"/>	Coussin Flo-Tech Lite - H : 75 mm	NC : 2810, 2820, 2830, 2840, 2850	112,80	119,00	838,47*
DSA2720	<input type="checkbox"/>	Coussin Matrx Libra (housse noire bi-extensible imperméable et déperlante)	NC : largeur 360 mm possible uniquement avec profondeur 410 et 435 mm	293,84	310,00	838,47*
DSA2730	<input type="checkbox"/>	Coussin Matrx Vi (housse Mesh micro-aérée noire) - Délai supplémentaire + 7 jours)	NC : largeur 360 mm possible uniquement avec profondeur 410 et 435 mm, 2810, 2820, 2830, 2840, 2850	293,84	310,00	838,47*
DSA2740	<input type="checkbox"/>	Coussin Classic Visco - H : 75 mm, 375mm x 400mm, plat et réversible - poids max utilisateur 50 kg Code LPPR : 1260677	NC : 2810, 2820, 2830, 2840, 2850	76,78	81,00	81,00
DSA2742	<input type="checkbox"/>	Coussin Classic Visco - H : 75 mm, 405mm x 400mm, plat et réversible - poids max utilisateur 100 kg Code LPPR : 1258864	NC : 2810, 2820, 2830, 2840, 2850	65,40	69,00	69,00
DSA2744	<input type="checkbox"/>	Coussin Classic Visco - H : 75 mm, 430 mm x 430mm, plat et réversible - poids max utilisateur 100 kg Code LPPR : 1258864	NC : 2810, 2820, 2830, 2840, 2850	65,40	69,00	69,00

MX2 : seulement 140g de plus qu'un dossier réglable en tension !



2300, 2305, 2310, 2315

Largeur d'assise en mm (SW)	Largeur du dossier Matrx en mm				
	360	380	410	430	460
360					
380					
400					
420					
440					



2450

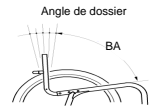

2700





2710



2720



2730





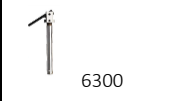
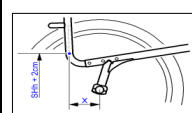



Küschall® THE KSL				Euros			 2740 / 2742 2744 / 2746  2748  2810  2820  2830  2840  2850  2860
				Prix Public		LPPR*	
				HT	TTC		
DSA2746	<input type="checkbox"/>	Coussin Classic Visco - H : 75 mm, 455mm x 400mm, plat et réversible - poids max utilisateur 100 kg Code LPPR : 1203679	NC : 2810, 2820, 2830, 2840, 2850	76,78	81,00	81,00	
DSA2748	<input type="checkbox"/>	Coussin Matrx Contour Visco NG - épaisseur 100 mm - Code LPPR : 1204839	NC : 2810, 2820, 2830, 2840, 2850	76,78	81,00	81,00	
*LPPR Code 6226337 = 838,47 € : Si choix d'un dossier de positionnement et d'un coussin. Nécessite une prescription émanant d'un médecin spécialisé en pédiatrie, rééducation fonctionnelle, rhumatologie ou chirurgie orthopédique.							
Accessoires coussin Matrx Libra							
DSA2810	<input type="checkbox"/>	Poche de gel fluide supplémentaire (120 x 180 mm), la paire		86,26	91,00		
DSA2820	<input type="checkbox"/>	Biseau fessier, la paire		39,81	42,00		
DSA2830	<input type="checkbox"/>	Plot d'abduction Matrx (hauteur 40 mm), l'unité		45,50	48,00		
DSA2840	<input type="checkbox"/>	Biseau latéral, l'unité		39,81	42,00		
DSA2850	<input type="checkbox"/>	Biseau crural, l'unité		52,13	55,00		
Base rigide							
DSA2860	<input type="checkbox"/>	Base rigide		54,03	57,00		
REPOSE-PIEDS							
Repose-pieds / palette monobloc							
DSA3200	<input type="checkbox"/>	Repose-pieds en aluminium avec tubes hydroformés - surface plane pour les pieds		○	○		
DSA3210	<input type="checkbox"/>	Repose-pieds en titane (-145 g)		◆	◆		
DSA3220	<input type="checkbox"/>	Palette monobloc en carbone réglable en angle	NC : 3290	252,13	266,00	 3200  3210	
Socle plastique vissé pour repose-pieds							
DSA3290	<input type="checkbox"/>	Socle plastique vissé pour repose-pieds		108,06	114,00		
Sangles							
DSA3300	<input type="checkbox"/>	Sangle appui-mollets positionnée autour du châssis		◆	◆		
DSA3305	<input type="checkbox"/>	Sangle appui-mollets avec supports aluminium positionnées derrière les potences		72,99	77,00	 3305	
GARDE-BOUE / PROTEGE-VETEMENTS							
DSA3410	<input type="checkbox"/>	Protège-vêtements fixes en carbone		◆	◆		
DSA3430	<input type="checkbox"/>	Garde-boue fixes en carbone	NC : 7230	85,31	90,00		
COLORIS DE CHASSIS ET PERSONNALISATION							
Coloris de châssis							
DSA4000	<input type="checkbox"/>	Noir Spatial (RAL 9005)		○	○		
DSA4010	<input type="checkbox"/>	Gris Anthracite (RAL 7016)		○	○		
DSA4020	<input type="checkbox"/>	Blanc Eclatant (RAL 9016)	NC : 4220	○	○		
DSA4030	<input type="checkbox"/>	Rouge Carmin (RAL 3002)		○	○		
DSA4040	<input type="checkbox"/>	Bleu Azur (RAL 5017)		○	○		
DSA4060	<input type="checkbox"/>	Jaune Flashy (RAL 1016)		205,69	217,00		
DSA4070	<input type="checkbox"/>	Violet Atomique		205,69	217,00		
DSA4100	<input type="checkbox"/>	Noir Brillant (RAL 9005)		205,69	217,00		
DSA4130	<input type="checkbox"/>	Gris Argent (RAL 9006)		205,69	217,00		
DSA4140	<input type="checkbox"/>	Bleu Royal		205,69	217,00		
DSA4150	<input type="checkbox"/>	Rouge Rubis (RAL 3003)		205,69	217,00		
DSA4170	<input type="checkbox"/>	Orange Dynamite		205,69	217,00		
DSA4180	<input type="checkbox"/>	Vert Forêt (RAL 6029)		205,69	217,00		
DSA4050	<input type="checkbox"/>	Coloris Spécial : - Délai de fabrication + 10 jours : pour un coloris déjà proposé sur les autres gammes des fauteuils roulants manuels <i>Invacare</i> . OU - Délai de fabrication + 15 jours : pour toute autre demande (sous réserve de faisabilité) - préciser N° RAL		438,86	477,00	Délai supplémentaire + 10 jours	
Style de décalcomanie							
DSA4190	<input type="checkbox"/>	Bold (Dynamique) : Bandes iconiques pointillées sur les deux flancs de châssis	NC : 4300, 4310	61,61	65,00	 BOLD	
DSA4195	<input type="checkbox"/>	Tag (Élégance) : Bague K sur flanc gauche du châssis - UNIQUEMENT NOIR OU ROUGE	NC : 4200 à 4250	◆	◆	 TAG	
Coloris de la décalcomanie Bold							
DSA4200	<input type="checkbox"/>	Noir		○	○		
DSA4210	<input type="checkbox"/>	Gris Foncé		○	○		

Küschall® THE KSL				Euros		
				Prix Public		LPPR*
				HT	TTC	
DSA4220	<input type="checkbox"/>	Gris Clair		○	○	
DSA4230	<input type="checkbox"/>	Rouge		○	○	
DSA4240	<input type="checkbox"/>	Bleu		○	○	
DSA4250	<input type="checkbox"/>	Doré		○	○	
Coloris de la décalcomanie Tag						
DSA4300	<input type="checkbox"/>	Noir		○	○	
DSA4310	<input type="checkbox"/>	Rouge		○	○	
Roues avant						
DSA5000	<input type="checkbox"/>	3" Supersport		○	○	
DSA5050	<input type="checkbox"/>	4" Every day - bandage noir		◆	◆	
DSA5100	<input type="checkbox"/>	4" Bandage Soft noir		○	○	
DSA5150	<input type="checkbox"/>	4" Starec, bandage noir, jante noire		72,04	76,00	
DSA5200	<input type="checkbox"/>	4" x 1,4" FrogLegs bandage noir, jante noire		115,64	122,00	
DSA5250	<input type="checkbox"/>	4" x 1,4" FrogLegs bandage noir, jante grise		115,64	122,00	
DSA5300	<input type="checkbox"/>	5" Every day - bandage noir		○	○	
DSA5350	<input type="checkbox"/>	5" Bandage Soft noir		○	○	
DSA5400	<input type="checkbox"/>	5" Starec, bandage noir, jante noire		98,58	104,00	
DSA5450	<input type="checkbox"/>	5" x 1,4" FrogLegs bandage noir, jante noire		141,23	149,00	
DSA5500	<input type="checkbox"/>	5" x 1,4" FrogLegs bandage noir, jante grise		141,23	149,00	
ROUES ARRIERE						
Position des roues arrière (distance X sur le dessin)						
DSA6100	<input type="checkbox"/>	140 mm (position 1 sur le <i>K-Series</i>)		○	○	
DSA6110	<input type="checkbox"/>	125 mm (position 2 sur le <i>K-Series</i>)		○	○	
DSA6120	<input type="checkbox"/>	110 mm (position 3 sur le <i>K-Series</i>)		◆	◆	
DSA6130	<input type="checkbox"/>	95 mm (position 4 sur le <i>K-Series</i>)		○	○	
DSA6140	<input type="checkbox"/>	80 mm (position 5 sur le <i>K-Series</i>)		○	○	
Carrossage - Barre de carrossage en carbone						
DSA6200	<input type="checkbox"/>	0°		○	○	
DSA6210	<input type="checkbox"/>	3°		◆	◆	
DSA6220	<input type="checkbox"/>	6°	NC : 6950	○	○	
Axes à démontage rapide Tétra-clip						
DSA6300	<input type="checkbox"/>	Axes à démontage rapide Tetra-clip	NC : 6550, 6950	136,49	144,00	
Diamètre des roues arrière (voir les diamètres possibles par roue dans Type des roues arrière)						
DSA6410	<input type="checkbox"/>	24"		◆	◆	
DSA6420	<input type="checkbox"/>	25"	NC : 6600, 6625, 6630, 6700, 6710, 6720, 6760, 6770, 6900, 6910, 6950	○	○	
Type des roues arrière						
DSA6520	<input type="checkbox"/>	<i>High Performance</i> (jante noire, moyeu Starec noir, rayonnage croisé noir)	24", 25"	◆	◆	
DSA6550	<input type="checkbox"/>	<i>Spinergy LXX</i> (jante, moyeu et rayonnage radial noir)	24", 25" NC : 6625	734,60	775,00	
Pneus arrière						
DSA6600	<input type="checkbox"/>	Pneu noir <i>Maxxis Lite Guard</i> (protection anti-crevaison)	NOUVEAU 24"	○	○	
DSA6620	<input type="checkbox"/>	Pneu noir <i>Primo Sentinel</i> (protection anti-crevaison)	24", 25" NOUVEAU	○	○	
DSA6625	<input type="checkbox"/>	Pneu noir <i>Maxxis Alpha Protect</i> (protection anti-crevaison)	NOUVEAU 24" Uniquement pour roues High Performance	○	○	
DSA6630	<input type="checkbox"/>	Pneu noir <i>MBL Speedlite</i> (protection anti-crevaison)	NOUVEAU 24"	◆	◆	
Mains-courantes						
DSA6700	<input type="checkbox"/>	Anti-dérapante, livré avec écartement 30 mm, réglable à 40 mm	24"	135,55	143,00	
DSA6710	<input type="checkbox"/>	Acier inoxydable, écartement 30 mm	24"	108,06	114,00	





Taille des pneus
LENCO PRIMO SENTINEL :
 24" : 25-540
 25" : 25-559
MAXXIS LIGHT GUARD / ALPHA PROTECT :
 24" : 25-540
MBL SPEEDLITE :
 24" : 25-540



Küschall® THE KSL				Euros		
				Prix Public		LPPR*
				HT	TTC	
DSA6720	<input type="checkbox"/>	Titane, livré avec écartement 30 mm, réglable à 40 mm	24"	264,45	279,00	
DSA6740	<input type="checkbox"/>	Carbolife Gekko , avec anti-dérapant, livré avec écartement 30 mm, réglage à 40 mm (+ 15 mm de largeur hors-tout)	24", 25"	355,45	375,00	 6790 6760
DSA6750	<input type="checkbox"/>	Carbolife Gekko S , avec anti-dérapant, livré avec écartement 30 mm, réglage à 40 mm	24", 25"	355,45	375,00	 6700 6710
DSA6760	<input type="checkbox"/>	Carbolife Curve L , avec profil ergonomique, livré avec écartement 30 mm, réglage à 40 mm (+ 15 mm de largeur hors-tout)	24"	269,19	284,00	 6720
DSA6770	<input type="checkbox"/>	Carbolife Quadro , avec profil ergonomique et anti-dérapante, livré avec écartement 30 mm, réglage à 40 mm	24"	355,45	375,00	 6740
DSA6780	<input type="checkbox"/>	Aluminium anodisé Light, livré avec écartement 30 mm, réglable à 40 mm	24", 25"	◆	◆	
DSA6790	<input type="checkbox"/>	Aluminium anodisé Light, noir, écartement 30 mm	24", 25"	○	○	
Protège-rayons, la paire						
DSA6900	<input type="checkbox"/>	Transparent	24", 26"	191,47	202,00	
DSA6910	<input type="checkbox"/>	Noir	24", 26"	191,47	202,00	
Motorisations alber (uniquement avec roulettes anti-basculer alber)						
DSA6950	<input type="checkbox"/>	Fixation pour assistance électrique à la propulsion alber e-motion M25 (inclus 2 roulettes anti-basculer alber)	Uniquement avec roues 24" NC : 7500, 7510, 7520	602,84	636,00	 7210 7230 7240
Conseil : pour une compatibilité parfaite des freins avec les roues manuelles, nous vous conseillons d'équiper celles-ci du même type de revêtement que les roues motorisées.						
Freins						
DSA7210	<input type="checkbox"/>	Standards à pousser leviers courbés		◆	◆	
DSA7230	<input type="checkbox"/>	Performance		72,99	77,00	 7250
DSA7240	<input type="checkbox"/>	Actifs		72,99	77,00	
DSA7250	<input type="checkbox"/>	Actifs légers		138,39	146,00	
OPTIONS DE SECURITE						
<i>Montage de 2 éléments maximum par côté dans la liste suivante : roulettes anti-basculer, porte-canne ou roues de transit</i>						
Roulettes anti-basculer						
DSA7500	<input type="checkbox"/>	Droite		125,12	132,00	 7500 / 7520
DSA7510	<input type="checkbox"/>	Gauche		125,12	132,00	
DSA7520	<input type="checkbox"/>	Droite et gauche		250,24	264,00	
Ceintures						
DSA7800	<input type="checkbox"/>	Ceinture de maintien, fermeture à boucle		40,76	43,00	Ceinture Evoflex réglable de 35 mm à 125 mm vers l'arrière par rapport à l'avant de la toile d'assise. 6 positions par paliers de 15 mm  7810 / 7820 / 7830
DSA7810	<input type="checkbox"/>	Bodypoint® Evoflex® ceinture de hanche 2 points rembourrée, bouton à pousser, Small, Flat-Mount™ - poids max util. 25 -50 kg		206,64	218,00	
DSA7820	<input type="checkbox"/>	Bodypoint® Evoflex® ceinture de hanche 2 points rembourrée à loquet Rehab, Medium, Flat-Mount™ - poids max util. 50-75 kg		206,64	218,00	
DSA7830	<input type="checkbox"/>	Bodypoint® Evoflex® ceinture de hanche 2 points rembourrée à loquet Rehab, Large, Flat-Mount™ - poids max util. 50 - 100 kg		206,64	218,00	
Catadioptrés						
DSA7900	<input type="checkbox"/>	Montés sur les roues		21,80	23,00	

AUTRES OPTIONS

Protections de châssis

DSA8010	<input type="checkbox"/>	Protections de châssis avant amovibles par scratch, la paire	42,65	45,00		
Autres						
DSA8500	<input type="checkbox"/>	Pompe	31,28	33,00		 8550  8680
DSA8550	<input type="checkbox"/>	Trousse à outils	21,80	23,00		
DSA8650	<input type="checkbox"/>	Sac de transport des roues arrière (24", 25")	62,56	66,00		
DSA8680	<input type="checkbox"/>	Paire de roues arrière Mountain Bike 24" complètes (pneus VTT, MC aluminium anodisé et paires d'axes à démontage rapide) et son sac de transport	616,11	650,00		
DSA8800	<input type="checkbox"/>	Sangle de mollets rembourrée Bodypoint®	99,53	105,00		
DSA8850	<input type="checkbox"/>	Sac Mobility Bodypoint®	99,53	105,00		



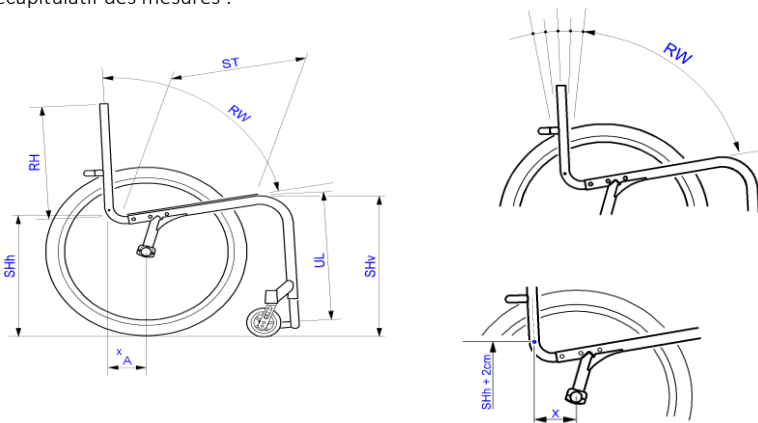

Récapitulatif des mesures :



MESURES PERSONNALISEES

SW	
ST = SD	
RW = BH	
FSTF = SHv	
RSTF = SHh	
UL	
BA = RW	
X	
Poids utilisateur	
Taille utilisateur	

Rampes en accessoire

1440530	<input type="checkbox"/>	Mono rampe pliante en fibre de verre Dimensions repliée : 2000 x 230 mm 16,3 kg - capacité maximum : 300 kg	1 787,68	1 886,00		 1440530
1654128	<input type="checkbox"/>	Rampe Basic 2 parties télescopiques en aluminium et revêtement antidérapant Dimensions repliée : 1210 x 194 mm 8,8 kg la paire - capacité maximum : 270 kg	298,58	315,00		 1654128
1654129	<input type="checkbox"/>	Rampe Quick2go Compact 3 parties télescopiques en aluminium et revêtement antidérapant Dimensions repliée : 870 x 237 mm 13,6 kg la paire - capacité max. : 260 kg	559,24	590,00		 1654129
1654130	<input type="checkbox"/>	Mono rampe pliante en aluminium Dimensions repliée : 1824 x 714 mm 13,9 kg - capacité maximum : 300 kg	317,54	335,00		 1654130